



User Manual

用戶手冊

用戶手冊

Manual del usuario

Manuel de l'utilisateur

Benutzerhandbuch

사용자 설명서

Руководство пользователя

Gebruikershandleiding

Instrukcja obsługi

Uživatelská příručka

Εγχειρίδιο χρήσης

Kullanım Kılavuzu

Manuale d'uso

Handbok

Brugervejledning

Brukerveiledning

Käyttöohje

Felhasználói kézikönyv

مدخستس ملال لیلد

Manual do Usuário

ユーザーマニュアル

Введение

Авторское право

©2013 Vivitek Corporation. **vivitek**[®] - товарный знак Vivitek Corporation. Иные товарные знаки принадлежат соответствующим владельцам. Значения, вес и размеры указаны приблизительно. Технические характеристики подлежат изменению без предварительного уведомления.

Заявление об отсутствии гарантий

Информация, которая содержится в настоящем документе, подлежит изменению без уведомления. Изготовитель не делает заявлений или гарантий в отношении содержания настоящего документа и, в частности, отказывается от подразумеваемых гарантий коммерческого качества или пригодности для определенной цели. Изготовитель оставляет за собой право пересматривать настоящую публикацию и периодически вносить изменения в ее содержание без обязательства уведомлять кого бы то ни было о подобных редакциях или изменениях.

Признание товарного знака



Kensington является зарегистрированным в США товарным знаком корпорации ACCO Brand Corporation, на который имеются выданные свидетельства о регистрации, а также находящиеся на рассмотрении заявки на регистрацию в других странах по всему миру.



HDMI, логотип HDMI и High-Definition Multimedia Interface являются товарными знаками или зарегистрированными товарными знаками HDMI Licensing LLC в США и других странах.



MHL, логотип MHL и Mobile High-Definition Link являются товарными знаками или зарегистрированными товарными знаками MHL licensing, LLC.

Все остальные наименования продуктов, используемые в настоящем руководстве, являются подтвержденной собственностью ответствующих владельцев.

Важная информация по технике безопасности

Важно:

Настоятельно рекомендуется внимательно прочесть этот раздел перед эксплуатацией Qiti. Правила техники безопасности и инструкции по применению обеспечат безопасность эксплуатации Qiti на долгие годы. Храните настоящее руководство для использования в дальнейшей работе.

Условные обозначения

Знаки предупреждения устройстве и в настоящем руководстве предупреждают о возможных опасных ситуациях.

Следующие стили используются в настоящем руководстве для привлечения внимания к важной информации.

Примечание:

Указывает на дополнительную информацию по рассматриваемому вопросу.

Важно:

Указывает на дополнительную информацию, которую нельзя пропускать.

Осторожно:

Предупреждает о ситуациях, при которых возможно повреждение устройства.

Внимание:

Предупреждает о ситуациях, при которых возможно повреждение устройства, создается опасность для окружающей среды и здоровья человека.

В тексте настоящего руководства комплектующие детали и элементы меню OSD (экранное меню) обозначаются жирным шрифтом, как показано в следующем примере:

"Нажмите на кнопку **Меню** пульта дистанционного управления, чтобы открыть **Главное** меню."

Общая информация по технике безопасности

- Не вскрывайте корпус устройства. В устройстве нет деталей, обслуживаемых пользователем. Для обслуживания обратитесь к квалифицированным специалистам.
- Следуйте всем предупреждениям, перечисленным в настоящем руководстве и на корпусе устройства.
- Проекционный источник света по своей конструкции обладает высокой яркостью. Во избежание повреждения органов зрения, не смотрите в объектив, если включено светодиодное освещение.
- Не ставьте устройство на неустойчивую поверхность или подставку.
- Не используйте систему у воды, вод воздействием прямого солнечного света и возле нагревательных приборов.
- Не кладите на устройство тяжелые предметы, например, книги или сумки.



Рекомендации по установке Qumi

- Расстояние вокруг воздухоотвода должно составлять не менее 50 см.

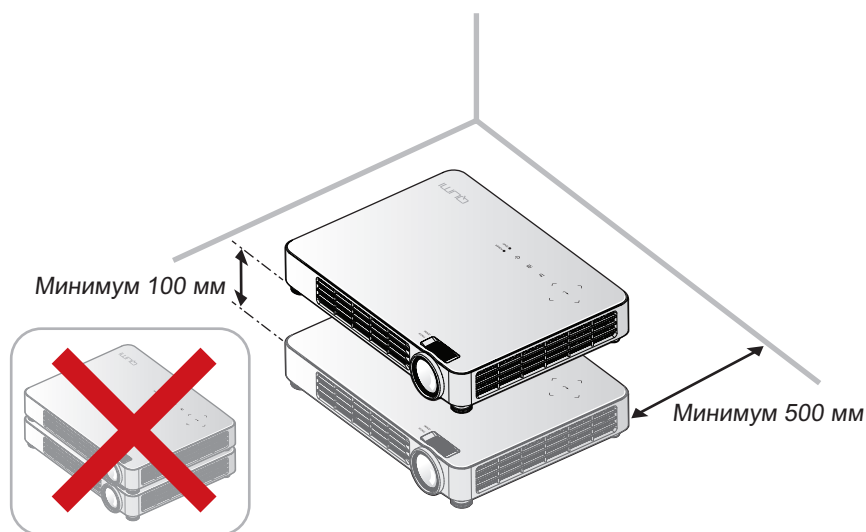

- Убедитесь в том, что воздухозаборник не втягивает горячий воздух из воздухоотвода.
- При работе с Qumi в закрытом помещении убедитесь в том, что температура воздуха в помещении не превышает рабочей температуры во время эксплуатации Qumi, а доступ к воздухозаборнику и воздухоотводу не затруднен.
- Все закрытые пространства должны пройти сертифицированную термическую оценку, чтобы убедиться в том, что Qumi не использует отработанный воздух, поскольку это может привести к отключению устройства даже в том случае, если температура в закрытом пространстве не выходит за рамки приемлемого диапазона рабочих температур.

Осторожно:

Избегайте использования Qumi в пыльной среде.



Техника безопасности при работе с электрическими устройствами

- Использовать только шнур питания, прилагающийся к устройству.
- Ничего не ставьте на шнур. Размещайте шнур так, чтобы на него не наступали.
- Если пульт дистанционного управления не используется в течение длительного времени, выньте из него батарейки и положите на хранение.

Очистка Qumі

- Перед очисткой отсоедините шнур. См. *Очистка Qumі* на стр. 45.

Примечание:

В процессе использования Qumі нагревается. Убирайте Qumі в шкаф только после остывания.

Нормативные предупреждения

Перед установкой и использованием Qumі прочтите нормативные примечания в *Нормативно-правовое соответствие* на стр. 57.

Условные обозначения



УТИЛИЗАЦИЯ: Запрещается утилизировать электрическое и электронное оборудование вместе с бытовыми или городскими отходами. В странах ЕС необходимо обращаться в специальную службу переработки и утилизации.

Функциональные возможности

- Благодаря малому весу, устройство легко упаковывается и перевозится.
- Устройство совместимо со всеми основными видеостандартами, включая NTSC, PAL, и SECAM.
- Интенсивная яркость позволяет проводить презентации в дневное время и в освещенных помещениях.
- Поддерживает разрешающую способность для данных до UXGA при 16,7 миллионов цветов, обеспечивая четкость и чистоту изображения.
- Гибкость настроек позволяет выполнять проекцию в положении спереди, сзади, потолок и потолок сзади.
- Проекция вдоль зрительной линии имеют форму квадрата. Для угловых проекций используется дополнительная функция коррекции трапецеидальности.
- Обнаружение источника входящего сигнала производится автоматически.

О настоящем руководстве

Настоящее руководство предназначено для конечных пользователей. В нем описывается порядок установки и эксплуатации Qumі. По возможности важная информация, в частности, иллюстрации и их описание, расположены на одной странице. Данная версия для печати удобна для пользователя и помогает экономить бумагу, таким образом, защищая окружающую среду. Предлагаем распечатать только те разделы, которые отвечают вашим потребностям.

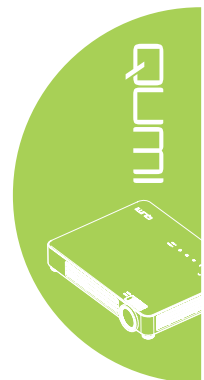

Содержание

Введение.....	ii
Глава 1 Краткий обзор	1
Обзор	1
Принадлежности	3
Пульт дистанционного управления.....	4
Qumi и кнопки пульта дистанционного управления.....	4
Экран мультимедийного проигрывателя	5
Глава 2 Перед началом работы.....	6
Что необходимо для работы	6
Настройка Qumi.....	7
Настройка пульта дистанционного управления.....	13
Глава 3 Qumi Media Suite	14
Обзор	14
Музыка	15
Кино	17
Фото	18
Приложение для просмотра документов	19
WiFi.....	20
Веб-обозреватель	23
Wifi Монитор	24
Параметры.....	25
Глава 4 Настройки экранного меню (OSD)	27
Элементы управления экранного меню	27
Настройка языка экранного меню (OSD)	28
Обзор экранного меню.....	29
Меню Изображ.	30
Меню Парам. 1	34
Меню Парам. 2	39
Глава 5 Уход за Qumi.....	45
Очистка Qumi.....	45
Очистка линз	45
Поиск и устранение неисправностей.....	46
Веб-сайт поддержки Vivitek	50
Технические характеристики	51
Зависимость размера проекции от расстояния от проектора до экрана.....	52
Расстояние от проектора до экрана и таблица размеров	52
Таблица временных режимов	53
Таблица синхронизации 2D→3D.....	54
Таблица синхронизации для режима 3D.....	55
Размеры Qumi	56
Нормативно-правовое соответствие	57
Сертификация по технике безопасности	57
Утилизация и переработка	57



Глава 1 Краткий обзор

Обзор

Вид спереди/сверху/справа



Клавиатура

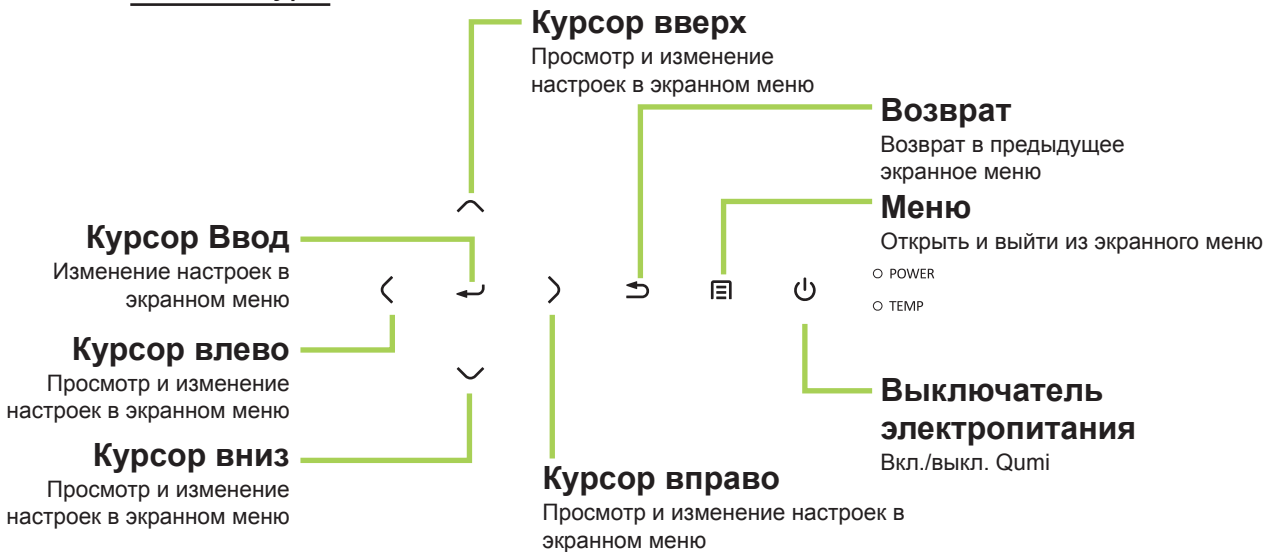

Вид сзади/сверху/слева

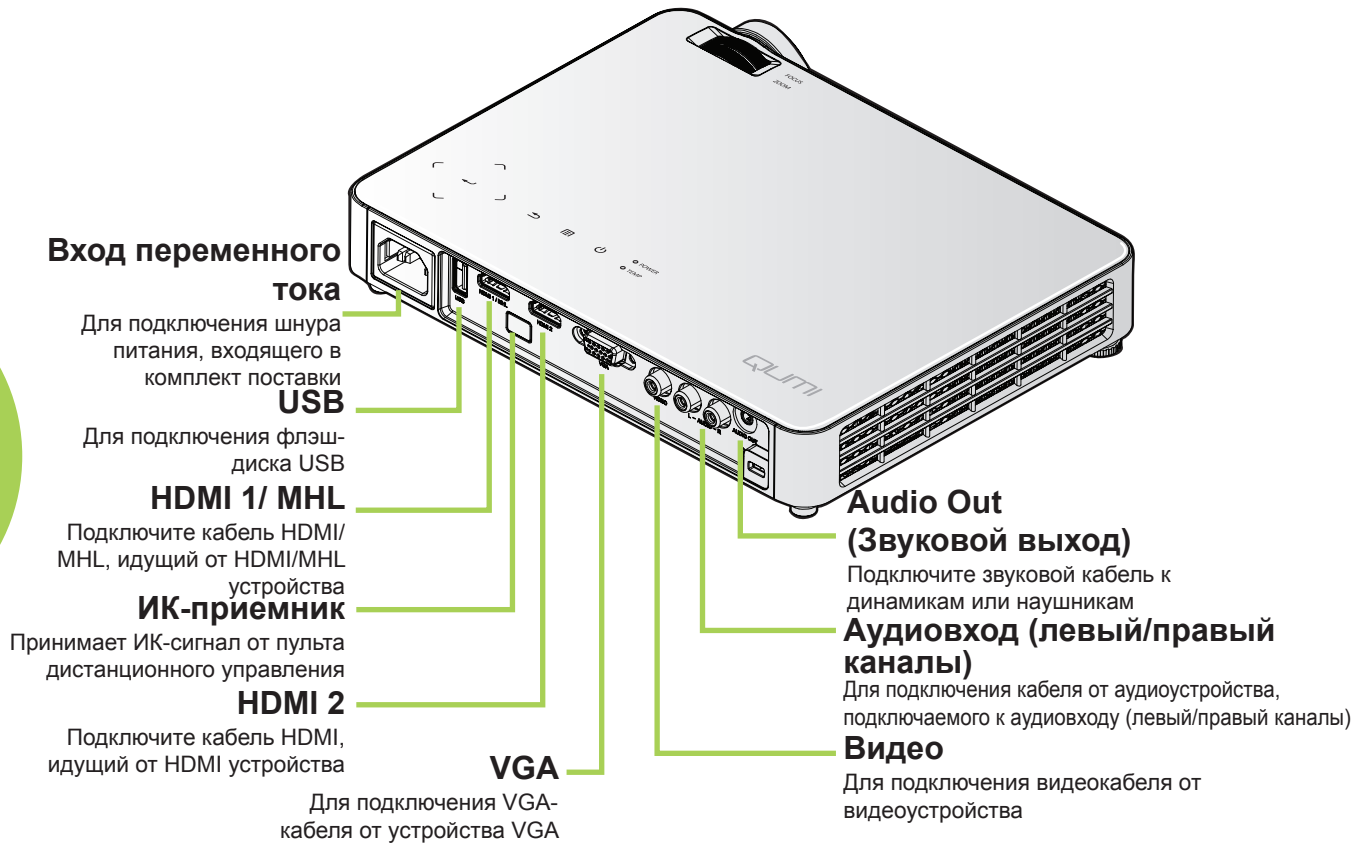

Вид снизу

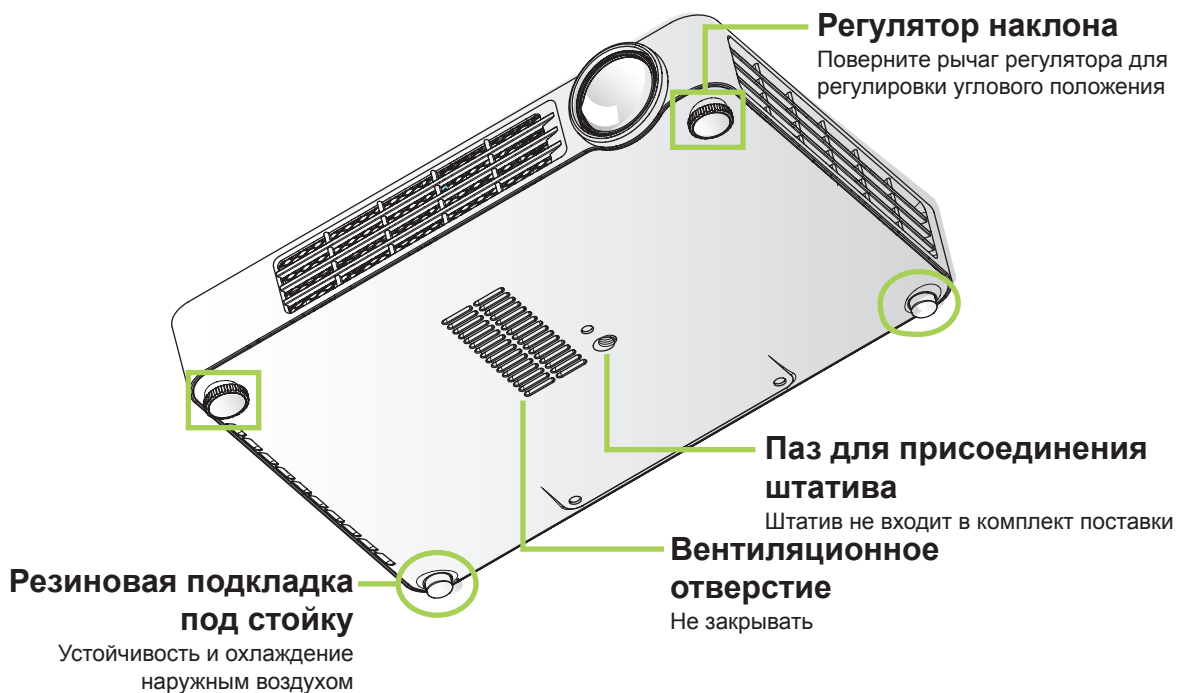

Принадлежности

В комплекте с Qumi поставляются следующие принадлежности:



Пульт дистанционного управления
(с одной батарейкой 3V CR2025)



Стандартный кабель HDMI

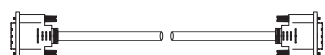

Кабель VGA

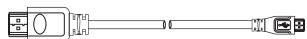

MHL-кабель



Шнур питания местного стандарта



Комплект документации (Руководство пользователя, краткое руководство по использованию, гарантийный талон)



Сумка для переноски



Крышка объектива

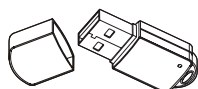

WiFi адаптер
(приобретается дополнительно)

Если любой из элементов отсутствует, поврежден или устройство не функционирует, немедленно обратитесь к соответствующему торговому представителю.

Рекомендуется сохранять оригинальный упаковочный материал на случай возврата оборудования для гарантийного обслуживания.

Примечание:

Комплектация принадлежностей зависит от модели.



Пульт дистанционного управления

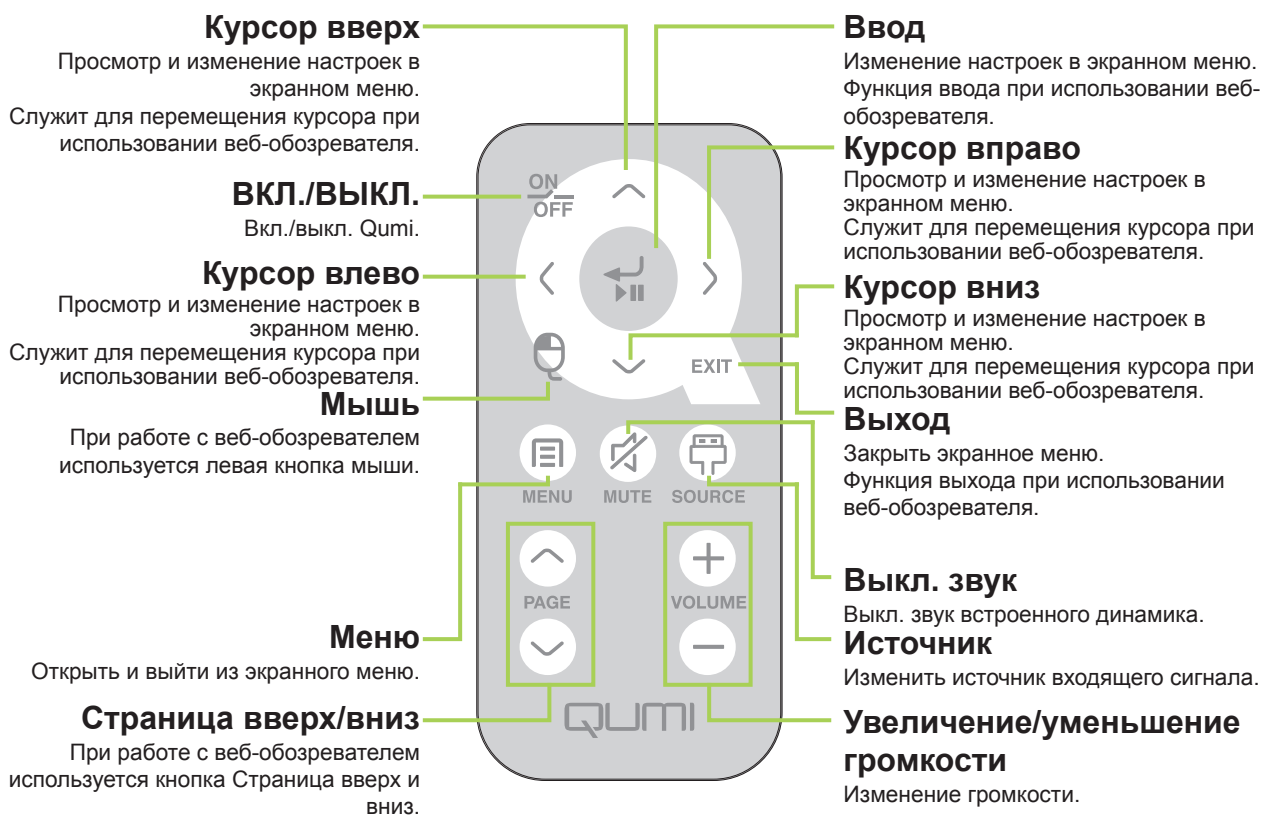

Важно:

1. Убедитесь, что между пультом дистанционного управления и Qumtí не находятся какие-либо предметы. Если на пути между пультом дистанционного управления и Qumtí имеются какие-либо предметы, сигнал может отклоняться от отражающих поверхностей.
2. Клавиши и кнопки Qumtí имеют ту же компоновку и выполняют те же функции, что и соответствующие кнопки на пульте дистанционного управления. В настоящем руководстве описываются функции по пульту дистанционного управления.

Qumtí и кнопки пульта дистанционного управления

Qumtí можно управлять с помощью пульта дистанционного управления или клавиатуры, расположенной в верхней части Qumtí. Все операции можно выполнять с помощью пульта дистанционного управления; однако клавиатура Qumtí выполняет те же операции, что и пульт дистанционного управления, при нажатии на комбинации клавиш.

Пульт дистанционного управления используется не только для перемещения курсора в меню, но и для управления медиа-функциями (воспроизведение музыки и видеозаписей). Более подробная информация об управлении медиа-функциями с помощью пульта дистанционного управления представлена в стр. 14.

Экран мультимедийного проигрывателя

Экран мультимедийного проигрывателя является главным интерфейсом с Qumi серии Q7. Если флэш-диск USB подключается при включенном устройстве Qumi, откроется окно мультимедийного проигрывателя. На экране мультимедийного проигрывателя можно выбрать тип носителя информации из следующего списка:

- Музыка - музыкальный проигрыватель, поддерживающий различные типы аудио файлов, в которых записаны музыкальные произведения.
- Кино - удобный в обращении видеопроигрыватель, поддерживающий несколько видеоформатов.
- Фото - фотопросмотр с функцией "слайд-шоу" (покадрового вывода).
- Приложение для просмотра документов - функция для просмотра документов, отображающая документы.
- Wifi Монитор – используется для настройки подключения к точке беспроводного доступа.
- Веб-обозреватель - Веб-обозреватель для просмотра сайтов в Интернете.
- WiFi – используется для выбора точки беспроводного доступа.
- Параметры - в этом меню можно настроить параметры Qumi.

Примечание:

Функции WiFi и Веб-обозреватель доступны только при наличии дополнительного адаптера Q7.



Глава 2 Перед началом работы

Что необходимо для работы

К Qutі можно подключать внешние и периферийные устройства различных типов. Для воспроизведения музыки можно подключать внешние или портативные музыкальные проигрыватели. Для просмотра кинофильмов можно подключать DVD, VCD и VHS проигрыватели. Для воспроизведения видеофайлов и фотографий можно также использовать видеокамеры и цифровые фотоаппараты. Можно подключать компьютеры и периферийные устройства, такие как флэш-диск USB, для отображения документов и других типов файлов мультимедиа.

Эти устройства подключаются к Qutі с помощью соответствующих кабелей. Убедитесь в том, что в подключаемом устройстве имеется выходной разъем.

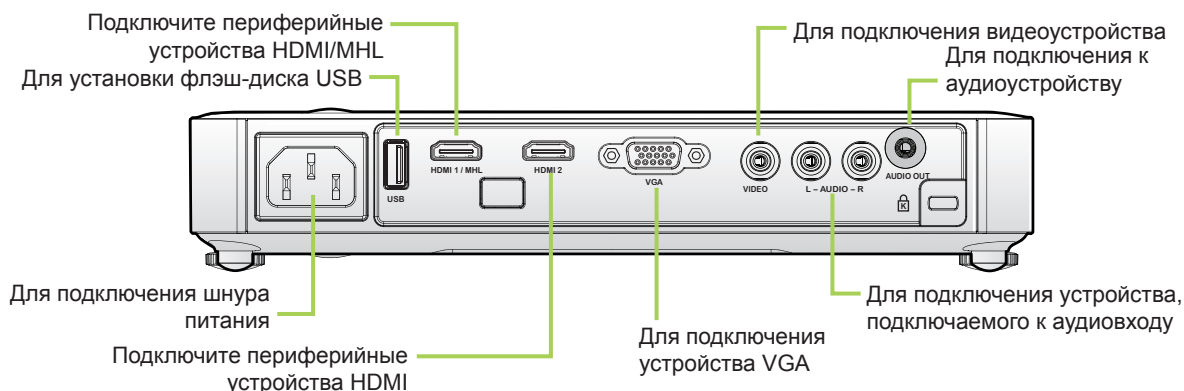

Внимание:
Примите меры предосторожности - перед выполнением соединений отключайте питание Qutі и подключаемых устройств.

Настройка Qumi

Подключение к устройству HDMI

Подключите Qumi к устройству HDMI с помощью HDMI-кабеля.

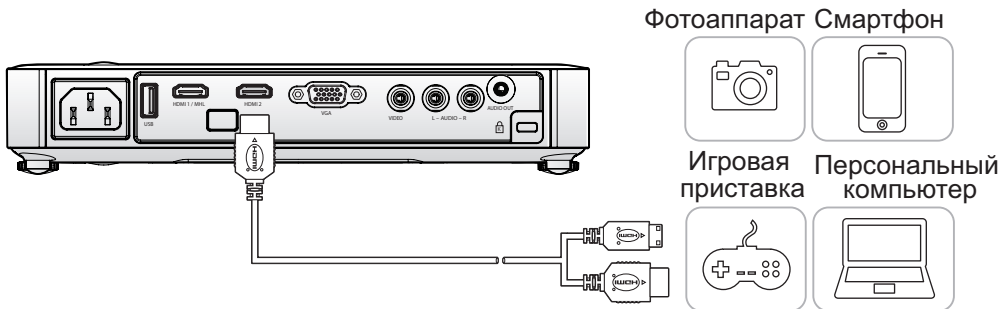

Подключение к устройству MHL

Подключите Qumi к устройствам, совместимым с MHL, с помощью MHL-кабеля.

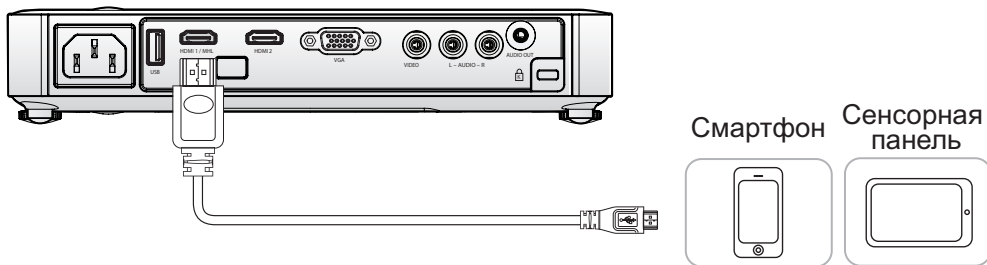

Примечание:

Для некоторых устройств, совместимых с MHL, у которых нет выхода micro-USB, может потребоваться дополнительный кабельный адаптер.

Подключение к персональному компьютеру

Подключите Qumi к персональному компьютеру с помощью кабеля VGA.

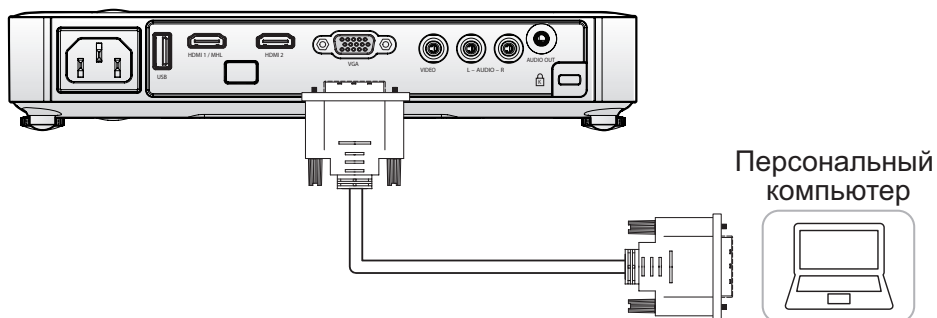

Примечание:

Персональный компьютер должен иметь выход VGA для подключения к Qumi с помощью VGA кабеля.



Установка флэш-диска USB

Подключите флэш-диск USB к Qumі, вставив его в соответствующий порт.

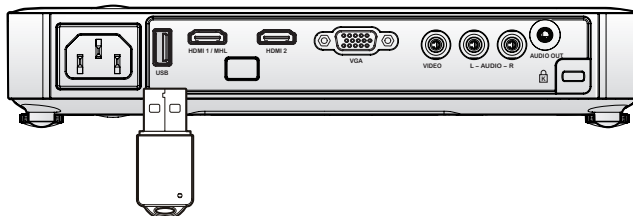

Подключение видео устройств

Аудио/видео устройства подключаются к Qumі с помощью аудио/видео кабеля.

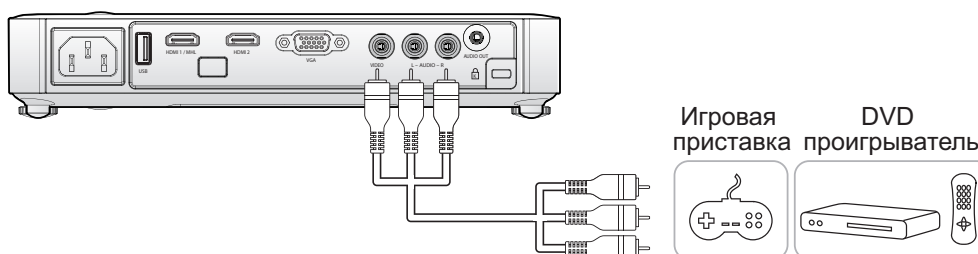

Подключение аудио устройства

Подключите к Qumі наушники или мини-динамики. Для этого вставьте их в разъем звукового выхода.

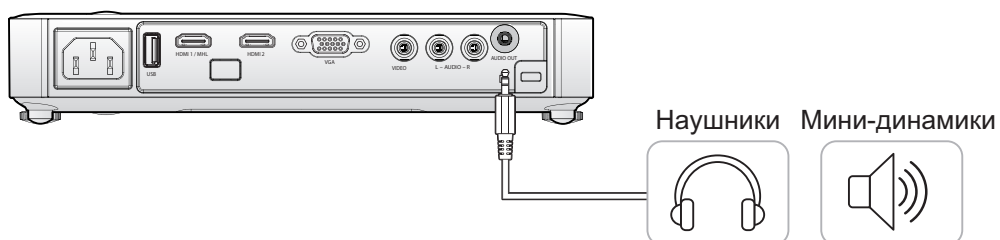

Начало и прекращение работы Qumi

1. Подключите шнур питания переменного тока к Qumi. Подключите другой конец шнура питания переменного тока к настенной розетке.

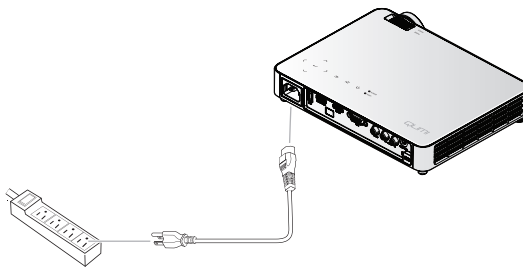

2. Для включения Qumi нажмите на кнопку  ПИТАНИЕ.

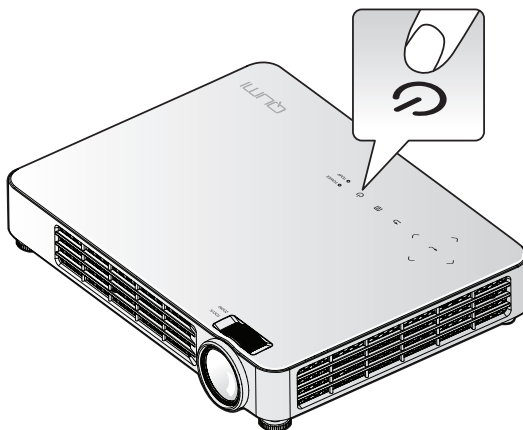

Отображается начальный экран Qumi и выполняется поиск подключенных устройств.

Проверьте *Настройка пароля доступа (Блокировка доступа)* на стр. 11, активна ли блокировка доступа.



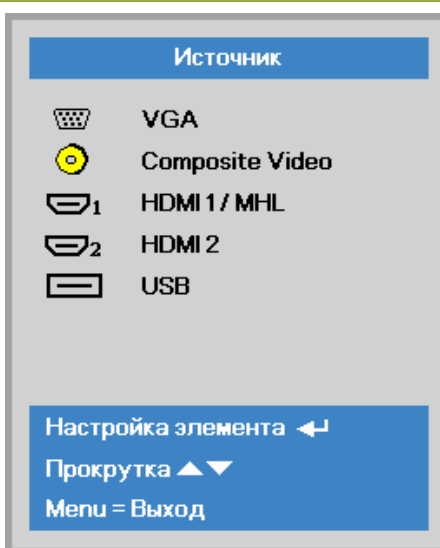

3. Если подключено несколько устройств ввода, нажмите на кнопку **ИСТОЧНИК** на пульте дистанционного управления и выберите соответствующее устройство с помощью кнопок **▲** или **▼**, либо одновременно нажмите на кнопки **▲** и **▼** или **◀** и **▶** на клавиатуре Qumi.

- VGA: Аналоговый RGB, Компонентный: DVD вход YCbCr / YPbPr, или HDTV вход YPbPr
- Composite Video: Традиционное композитное видео
- HDMI 1 / MHL: HDMI / DVI / MHL
- HDMI 2: HDMI/DVI
- USB: Флэш-диск USB

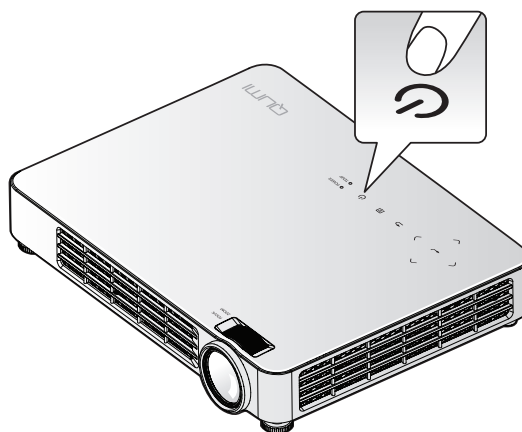

4. Для выключения Qumi нажмите на кнопку  ПИТАНИЕ.



5. При появлении сообщения "Выключить питание? / Нажмите кнопку Питание еще раз", нажмите на кнопку  ПИТАНИЕ. Выполняется выключение проектора.

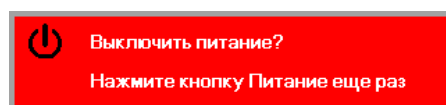

Настройка изображения

Используйте регулятор **масштабирования изображения** (на проекторе) для изменения размера проецируемого изображения и размера экрана (B).
Используйте регулятор **фокусировки изображения** (на проекторе) для настройки резкости проецируемого изображения (A).

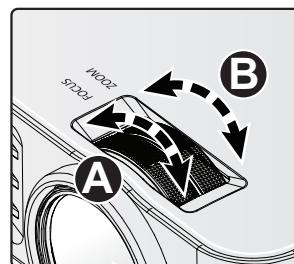

Настройка пароля доступа (Блокировка доступа)

Для предупреждения несанкционированного использования Qumi можно создать пароль. Если функция пароля доступа активна, пароль доступа вводится после включения Qumi.

Чтобы создать пароль, выполните следующие действия:

1. Нажмите кнопку **МЕНЮ** на пульте дистанционного управления или кнопку **МЕНЮ** на клавиатуре, чтобы открыть

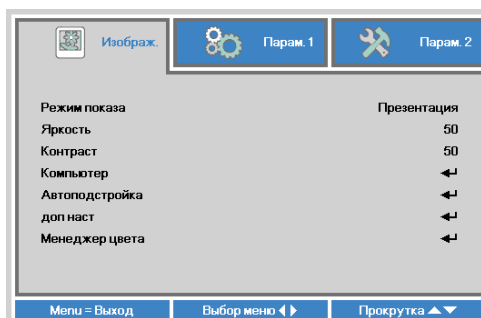

2. Переместите курсор на вкладку **Парам. 1** и выберите **доп наст 1** с помощью линейки прокрутки.

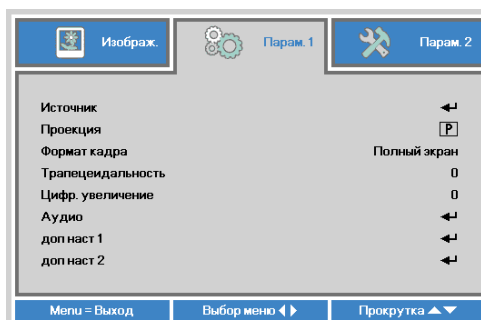

3. Нажмите кнопку **▲** или **▼**, чтобы выбрать раздел **Блокировка доступа**, и затем нажмите **←**.

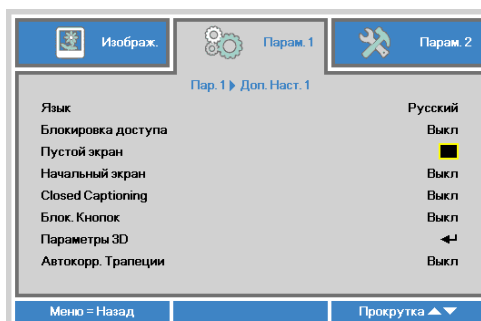

4. Нажмите на кнопку **◀** или **▶**, чтобы включить или отключить функцию блокировки доступа.

Автоматически появляется диалоговое окно ввода пароля.

5. Для ввода пароля можно использовать кнопки **▲▼◀▶**, расположенные на верхней панели Qumi или на пульте дистанционного управления. Можно использовать любые комбинации кнопок управления (пароль должен состоять из пяти символов).

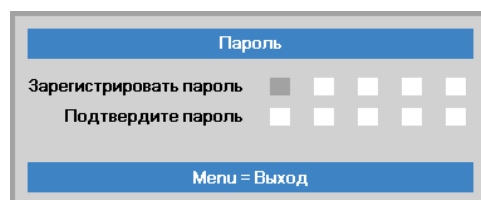

Для установки пароля нажимайте на кнопки управления в любом порядке.

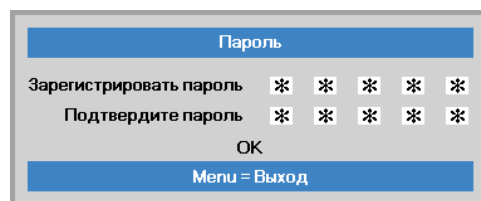

Затем нажмите на кнопку **МЕНЮ** для выхода из диалогового окна.



- 6.** При активации **Блокировка доступа**, при включении Qumi появляется меню подтверждения пароля.

Введите пароль, созданный в действии 5.

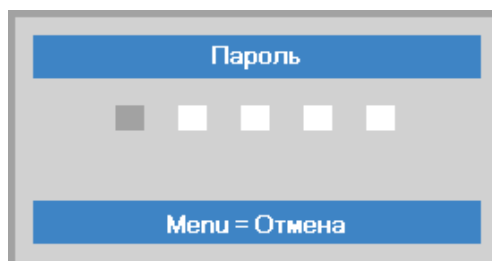

Важно:

Храните пароль в надежном месте. Без пароля вы не сможете использовать Qumi. В случае утери пароля обратитесь к торговому представителю за информацией по изменению пароля.

Использование штатива

Qumi можно использовать со штативом. Для этого присоедините штатив к нижней части Qumi. Возможно подсоединение различных стандартных штативов.

Технические характеристики совместимых штативов:

- Тип: мини-штатив
- Размер гнезда: 1/4-20 Д6,3 мм

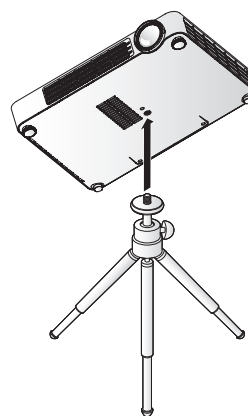

Регулировка уровня установки проектора

При установке проектора обратите внимание на следующее:

- Подставка или стол для проектора должны быть ровными и устойчивыми.
- Установите проектор так, чтобы он находился перпендикулярно экрану.
- Убедитесь в том, что кабели проложены в безопасном месте. О них можно запнуться.

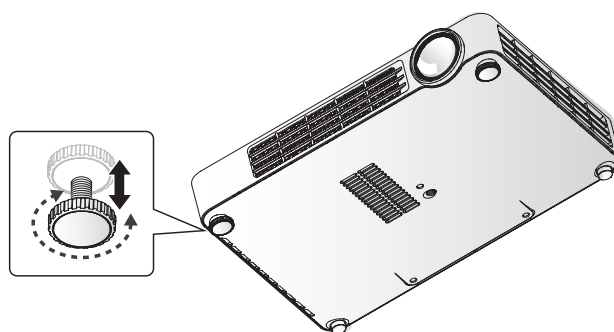

Для регулировки угла проецирования изображения поворачивайте регулятор наклона вправо или влево до установки нужного угла.

Настройка пульта дистанционного управления

Пульт дистанционного управления поставляется в комплекте с одной (1) 3В литиевой батарейкой (CR2025). Батарейка установлена в пульт дистанционного управления на заводе-изготовителе.

Перед началом использования пульта дистанционного управления снимите пластиковую пластину (A), закрывающую батарейный отсек.

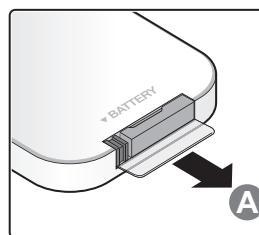

Замена батареек в пульте дистанционного управления

1. Снимите крышку батарейного отсека, сдвинув ее в направлении стрелки (A). Затем потяните крышку вперед, по стрелке (B).

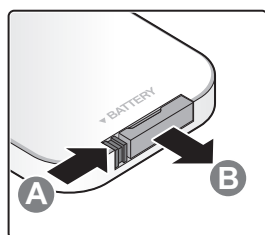

2. Извлеките отработавшую батарейку и вставьте новую батарейку положительной клеммой вверх.

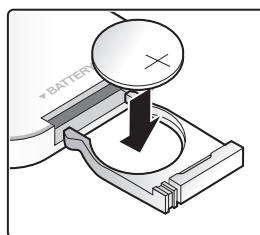

3. Установите крышку.

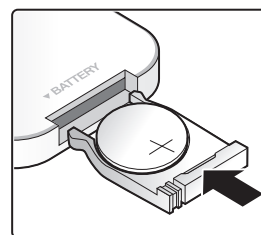

Осторожно:

1. Используйте только литиевые батарейки 3В (CR2025).
2. Утилизируйте отработанные батарейки в соответствии с местными нормативными распоряжениями.
3. Если Qumі не используется в течение длительного времени, вынимайте батарейку.

Радиус действия

Для управления Qumі пульт дистанционного управления передает инфракрасный (ИК) сигнал. Не обязательно направлять пульт дистанционного управления непосредственно на Qumі.

Пульт дистанционного управления исправно работает в радиусе около 7 метров (23 футов) и на 15 градусов выше или ниже уровня Qumі (если пульт дистанционного управления не расположен перпендикулярно сторонам или задней части Qumі).

Если Qumі не воспринимает сигнал пульта дистанционного управления, подойдите ближе к Qumі.

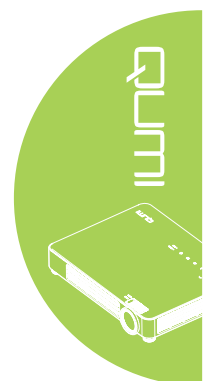

Глава 3 Qumi Media Suite

Обзор

Пакет программ Qumi Media Suite предназначен для удобства доступа к файлам с установленного флэш-диска USB. Воспроизводится музыка, кинофильмы, фотографии и документы.



Меню media suite состоит из 8 доступных приложений:

- Музыка - музыкальный проигрыватель, поддерживающий различные типы аудио файлов, в которых записаны музыкальные произведения.
- Кино - удобный в обращении видеопроигрыватель, поддерживающий несколько видеоформатов.
- Фото - фотопросмотр с функцией "слайд-шоу" (покадрового вывода).
- Приложение для просмотра документов - функция для просмотра документов, отображающая документы.
- WiFi Монитор – используется для настройки подключения к точке беспроводного доступа.
- Веб-обозреватель - Веб-обозреватель для просмотра сайтов в Интернете.
- WiFi – используется для выбора точки беспроводного доступа.
- Параметры - в этом меню можно настроить параметры Qumi.

Примечание:

1. Функции WiFi и Веб-обозреватель доступны только при наличии дополнительного адаптера Q7.

2. Подключите USB концентратор к USB разъему Qumi, затем подключите к USB концентратору Wi-Fi адаптер Q7, клавиатуру и мышь для удобства работы в Интернете.

Музыка



Поддерживаемые форматы:

Музыкальный проигрыватель воспроизводит музыкальные файлы в следующих форматах:

- MP3 (скорость передачи данных до 256Кб/сек.)
- WMA, MID, MIDI, MP1, MP2, OGG, AAC, AMR, WAV, AC3, M4A, AWB, APE

Воспроизведение музыкальных композиций

Чтобы открыть список музыкальных композиций, выполните следующие действия:

1. Нажмите на кнопку ◀ или ▶, чтобы выбрать пиктограмму Музыка в меню media suite.
2. Нажмите на ⏪, чтобы открыть каталог файлов.
3. Выберите папку, в которой содержится желаемая песня.
4. Нажмите на ⏪ для прослушивания желаемой песни.

Песню можно остановить или продолжить, выбрав кнопку Пауза/Воспроизведение в интерфейсе музыкального проигрывателя.



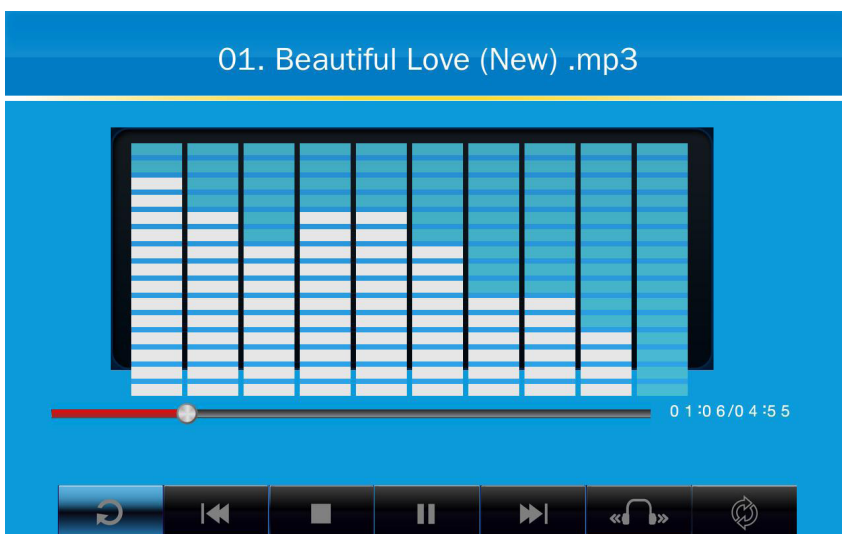

Наведите курсор на индикатор выполнения и нажмите на него, чтобы остановить или возобновить прослушивание песни ⏪.

Интерфейс управления





Интерфейс музыкального проигрывателя содержит следующие элементы управления:



В музыкальном проигрывателе имеются элементы управления, позволяющие просматривать список воспроизведения песен. Элементы управления описаны в следующей таблице.

ДЕЙСТВИЕ	ОПИСАНИЕ
	Переключает выход на левый/правый/стерео динамики
	Возврат к предыдущей/переход к следующей композиции
	Пауза/воспроизведение композиции
	Остановить воспроизведение
	Возврат в предыдущее меню

Пользователь может настроить порядок и режим воспроизведения песен. Режимы воспроизведения описаны в следующей таблице.

ДЕЙСТВИЕ	ОПИСАНИЕ
	Песни в списке воспроизведения проигрываются последовательно
	Все песни в списке воспроизведения повторяются
	Повторяется только текущая песня
	Все песни в списке воспроизведения перемешиваются во время проигрывания



Кино



Поддерживаемые форматы

Поддерживаются следующие видеоформаты:

- H.264 видео до 720 пикселей при 30 кадрах в секунду; Главный профиль/ главный уровень 3.1 с AAC-LC аудио до 160 кб/сек., 48 кГц, вход стереозвуча в файловых форматах .m4v, .mp4, и .mov
- MPEG-4 видео до 2,5 МБ/сек., 640x480 пикселей при 30 кадрах в секунду; Простой профиль с AAC-LC аудио до 160 кб/сек./канал, 48 кГц, вход стереозвуча в файловых форматах .m4v, .mp4, и .mov
- Движущийся JPEG (M-JPEG) до 35 МБ/сек., 1280x720 пикселей, 30 кадров в секунду, звуковой вход в U-Law, ИКМ вход стереозвуча в файлах .avi
- Файл субтитров в кодировке Юникод: .ssa, .ass, .srt, .smi

Просмотр кинофильмов

Чтобы открыть список кинофильмов, выполните следующие действия:

1. Нажмите на кнопку ◀ или ▶, чтобы выбрать пиктограмму Кино в меню media suite.
2. Нажмите на ⬅, чтобы открыть каталог файлов.
3. Выберите папку, в которой содержится желаемый видеофайл.
4. Нажмите на ⬅ для воспроизведения желаемого видеофайла.

На время воспроизведения кинофильма интерфейс управления можно скрыть. Чтобы скрыть интерфейс управления, нажмите на кнопку ▲ или ⏻. Для отображения интерфейса управления нажмите на кнопку ▲ или ⏻ повторно.

Интерфейс управления автоматически исчезает при отсутствии пользовательской активности в течение 5 секунд.



Интерфейс управления

С помощью пульта дистанционного управления осуществляется управление следующими функциями воспроизведения. Их перечень представлен в нижеследующей таблице:

ДЕЙСТВИЕ	ОПИСАНИЕ
	Возврат в предыдущее меню
	Пауза/воспроизведение композиции
	Отображение или скрытие субтитров (если есть)
	Возврат к предыдущей/переход к следующей композиции
	Просмотр фильма в полноэкранном режиме или с сохранением фактических размеров



Фото



Поддерживаемые форматы

Инструмент фотопросмотра открывает следующие типы файлов изображений:

- BMP (до 4000 x 3000 пикселей)
- PNG (до 4000 x 3000 пикселей)
- JPG (до 4000 x 3000 пикселей)

Просмотр фотографий

Если флэш-диск USB установлен, значок папки флэш-диска будет отображаться в каталоге файлов.

Чтобы открыть фотографию с помощью инструмента фотопросмотра, выполните следующие действия:

1. Нажмите на кнопку ◀ или ▶, чтобы выбрать пиктограмму Фото в меню media suite.
2. Нажмите на ◀, чтобы открыть каталог файлов.
3. Выберите папку, в которой содержится желаемое фото.
4. Нажмите на ◀ для просмотра желаемого фото.

Для просмотра информации о фотографии наведите на нее курсор. Информация о фотографии появится в нижней части экрана.

Для просмотра фотографии в полноэкранном режиме выполните следующие действия:

1. Наведите курсор на фотографию.
2. Для просмотра фотографии в полноэкранном режиме нажмите на ◀.

Для использования инструмента Увеличить масштаб нажмите на ◀. (2X, 4X, 8X, 16X).

Чтобы уменьшить изображение до размера, установленного по умолчанию, нажмите на кнопку Выход.

На время просмотра фотографий интерфейс управления можно скрыть. Чтобы скрыть интерфейс управления, нажмите на кнопку ▲ или ⏻. Для отображения интерфейса управления нажмите на кнопку ▲ или ⏻ повторно.

Интерфейс управления

Инструмент для фотопросмотра содержит следующие элементы управления:

ДЕЙСТВИЕ	ОПИСАНИЕ
	Возврат в предыдущее меню.
	Установка интервала в режиме покадрового вывода.
	Просмотр фотографий в режиме "Слайд-шоу" (покадрового вывода).
	Повернуть фотографию против часовой стрелки.
	Повернуть фотографию по часовой стрелке.

Приложение для просмотра документов



Поддерживаемые форматы

Инструмент для просмотра документов в Qumi Media Suite открывает следующие типы документов:

- Microsoft® Word (97-2007, .doc/.docx)
- Microsoft® PowerPoint (97-2007, .ppt/.pptx) (не поддерживает анимацию и переходы между слайдами)
- Microsoft® Excel (97-2007, .xls/.xlsx)
- Adobe® PDF (.pdf) (PDF 1.0, 1.1, 1.2, 1.3 и 1.4)
- Текст (.txt)

Выбор документа

Чтобы открыть файл с помощью инструмента для просмотра документов, выполните следующие действия:

1. Нажмите на кнопку ◀ или ▶, чтобы выбрать пиктограмму Приложение для просмотра документов в меню media suite.
2. Нажмите на ◀, чтобы открыть каталог файлов.
3. Выберите папку, в которой содержится желаемый файл.
4. Нажмите на ◀ для просмотра желаемого файла.

После открытия файла нажмите на ◀, чтобы увеличить масштаб просматриваемого файла. Файлы можно увеличить в 2, 4, 8 и 16 раз. Для перемещения при просмотре файлов используйте кнопки управления.

Чтобы перейти на следующую страницу или вернуться на предыдущую, нажмите на кнопку ▲ или ▼.

Примечание:

Переход на предыдущую или следующую страницу не возможен при увеличенном масштабе документа.

Интерфейс управления

Просмотр документов не содержит специализированного интерфейса управления.





Включение WiFi

Вставьте Q7 аппаратный ключ WiFi в Qumi, чтобы войти в Интернет через веб-обозреватель.

Для включения WiFi выполните следующие действия:

1. Нажмите на кнопку ◀ или ▶ для выбора пиктограммы WiFi в меню media suite.
2. Нажмите ↵, чтобы открыть раздел Настройки сети.

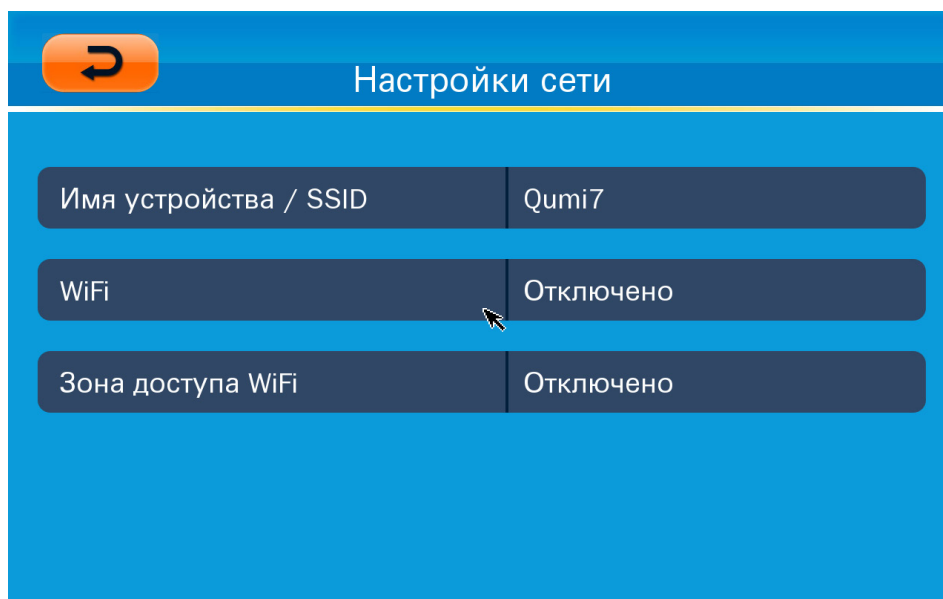

- Имя устройства / SSID: Укажите идентификатор беспроводной сети.
 - WiFi: Активация функции WiFi и подключение к существующей точке доступа WiFi.
 - Зона доступа WiFi: Назначение Q7 точкой доступа и разрешение отображения режима WiFi на ПК.
3. Нажмите на кнопку ◀ или ▶ для выбора опции Включить, а затем нажмите на кнопку ↵ для включения функции WiFi.
 4. Нажмите на кнопку ▲ или ▼ для выбора точки доступа, а затем нажмите на кнопку ↵ для подключения.



Примечание:

1. Функция WiFi доступна только при наличии адаптера Q7.
2. Беспроводная сеть WiFi и зона доступа WiFi не могут работать одновременно.
3. Нажмите на кнопку **Страница вверх** на пульте ДУ для возврата к верхнему элементу области функций. Здесь можно обновить список точек доступа.
4. Нажмите на кнопку **Страница вниз** из области функций для перемещения к последнему элементу в списке точек доступа.

Интерфейс управления WiFi

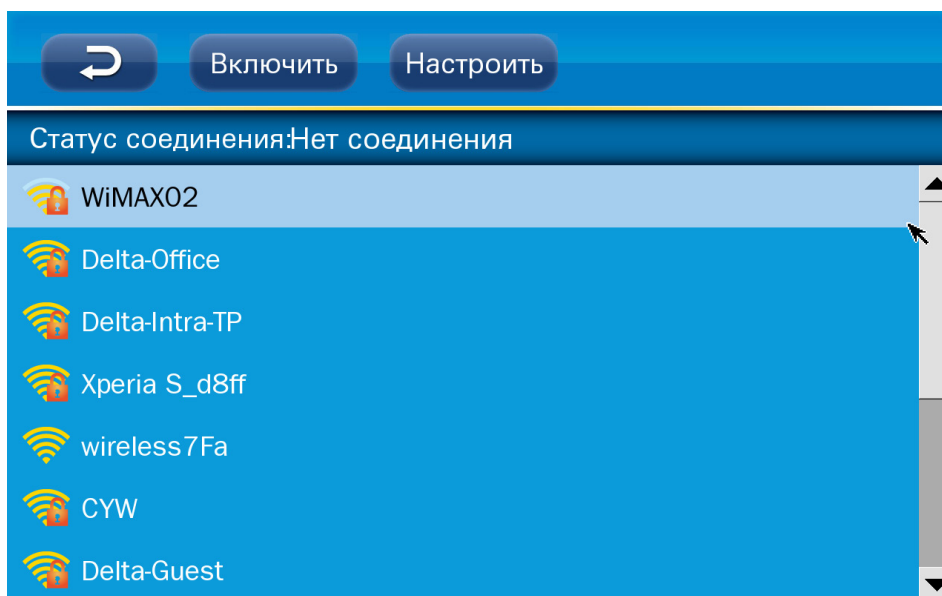
Настройка WiFi содержит следующие элементы управления:



ДЕЙСТВИЕ	ОПИСАНИЕ
	Возврат в Главное окно.
	Включить/отключить WiFi.
	Конфигурация WiFi.



Конфигурация WiFi

Настройка Конфигурация WiFi позволяет настроить соединение с использованием динамического (по умолчанию) или статического IP-адреса.

 назначение IP-адреса' and 'Назначение IP-адреса вручную' (unselected). Below are input fields for IP-адрес, Маска сети, Шлюз, and DNS. A 'Применить' (Apply) button is at the bottom right." data-bbox="208 167 809 433"/>

ДЕЙСТВИЕ	ОПИСАНИЕ
IP-адрес	Выполните настройку IP-адреса проектора в этом разделе.
Маска сети	Выполните настройку маски подсети в этом разделе.
Шлюз	Выполните настройку IP-адреса шлюза по умолчанию в этом разделе.
DNS	Выполните настройку IP-адреса DNS сервера в этом разделе.

Интерфейс управления зоной доступа WiFi

Интерфейс управления зоной доступа WiFi позволяет включать или отключать функцию использования зоны доступа устройством Qumi. Выберите функцию Использовать IP-адрес по умолчанию или Использовать другой IP-адрес, а затем нажмите **Применить** для настройки интерфейса зоны доступа WiFi.

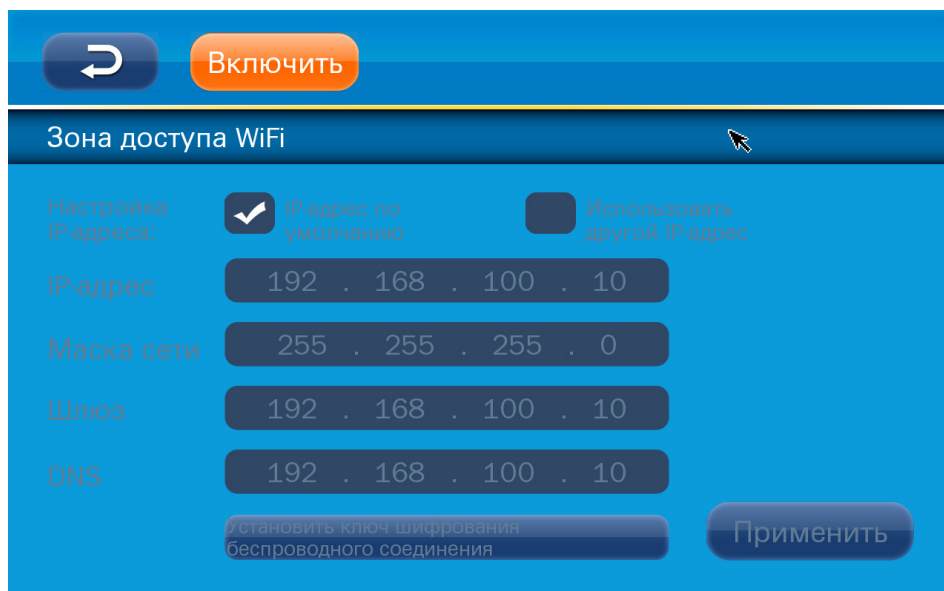

Веб-обозреватель



Посещение веб-сайта

1. Подключите Wi-Fi адаптер Q7 к USB разъему Qumi.
2. Для управления курсором нажимайте на кнопки ▲ ▼ ◀ ▶ пульта ДУ. См. *Пульт дистанционного управления* на стр. 4.
3. Для управления средствами навигации используется пульт ДУ. Нажмите на значок Q (в нижнем правом углу) для входа в адресную строку.
4. Нажмите на кнопку ◀ для вызова виртуальной клавиатуры или нажмите на кнопку Q в адресной строке.

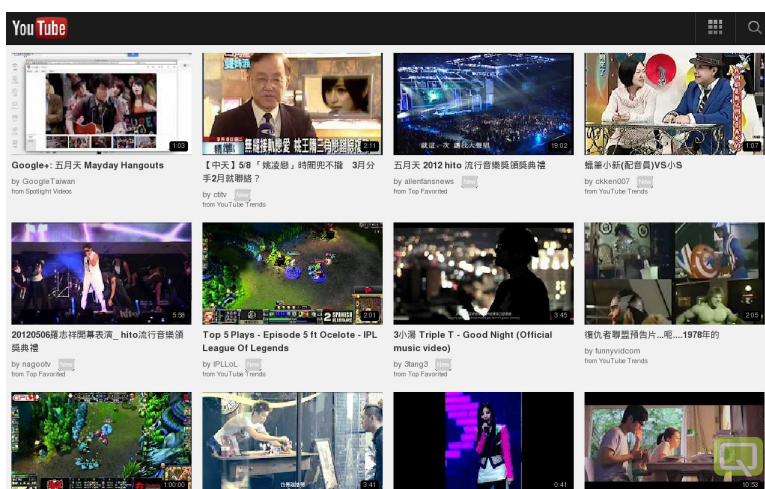

Интерфейс управления

Главная строка содержит следующие элементы управления:

ДЕЙСТВИЕ	ОПИСАНИЕ
	Перейти на одну страницу назад.
	Перейти на следующую страницу.
	Повторить загрузку текущей страницы/ Прекратить загрузку текущей страницы.
	Вернуться на Главную страницу.
	Вход на страницу закладок.
	Добавить/Удалить текущую страницу в/из закладок.
<input type="text" value="http://m.youtube.com/#home"/>	Щелкните для входа на страницу ввода URL.
	Увеличение/уменьшение масштаба страницы.
	Очистить журнал посещений и выйти из обозревателя.

Wifi Монитор



Настройка Wifi Монитор

1. Подключите Wi-Fi адаптер Q7 к USB разъему Qumi.
2. Установите для параметра Настройки сети > WiFi значение Активировать и для Зона доступа WiFi – значение Активировать.
3. Нажмите кнопку ◀ или ▶, чтобы выбрать значок Wifi Монитор в меню Media Suite.



Waiting for connection from PC client!

QUMI
WIRELESS SHARING™

SSID: Qumi7

WiFi Hotspot IP: 192.168.100.10

Login Code: Disabled



Параметры



Режим системы

Меню режимов системы отображает информацию о системе и аппаратном обеспечении. В информационном меню представлены подробные сведения о версии программного обеспечения.

Режим воспроизведения

В меню режима воспроизведения отображаются настройки для опций видео и музыкального проигрывателя. Предусмотрены следующие настройки:

- Не повторять - Видеозаписи или музыкальные произведения после завершения не повторяются.
- Тасовать - Видеозаписи или музыкальные произведения воспроизводятся в случайном порядке.
- Повторять одно - После завершения непрерывно повторяются избранные видеозаписи или музыкальные произведения.
- Повторить все - После завершения воспроизведения всех файлов в списке повторяются все видеозаписи или музыкальные произведения.

Примечание:

Qumi media suite всегда передает данные в систему с разрешающей способностью 1280x800, поэтому экранное меню отображает разрешение 1280x800, как в полученном сигнале. Это не указывает на фактическое разрешение фактических мультимедийных файлов.

Функции USB

Функция Режим хранения данных позволяет подключать персональный компьютер с USB кабелем для передачи файлов между Qumi и персональным компьютером.

Примечание:

Пакет программ Qumi Media Suite поддерживает только ввод данных с флэш-диска USB.

Модернизация системы

Опция Модернизация системы позволяет производить обновление встроенного ПО с флэш-диска USB.

Скопируйте последнюю версию встроенного ПО на флэш-диск USB и вставьте его в устройство Qumi



Функция AutoPlay

Меню функции AutoPlay служит для выбора файлов, которые воспроизводятся автоматически после включения Qumi. При включении AutoPlay предусмотрены следующие настройки:

- AutoPlay – включение или выключение автоматического воспроизведения.
- Тип AutoPlay – Автоматическое воспроизведение фото или видео файлов при включении проектора.
- Путь к файлу – Автоматическое воспроизведение файлов в корневом каталоге USB устройства или локальной памяти.

Для использования функции AutoPlay проектора Qumi:

1. Подключите Qumi к ПК с помощью USB кабеля.
2. Переместите файлы мультимедиа в соответствующую папку (Movies для видеофайлов или Photos для изображений).

Использование функции AutoPlay на флэш-диске USB:

1. Создайте папку Movies или Photos на флэш-диске USB.
2. Скопируйте файлы мультимедиа в соответствующую папку (Movies для видеофайлов или Photos для изображений).
3. Извлеките флэш-диск USB и вставьте его в устройство Qumi.

Примечание:

1. Чтобы с помощью этой функции была возможность воспроизведения файлов мультимедиа, файлы AutoPlay на флэш-диске USB следует назвать Movies или Photos.
2. Емкость встроенного запоминающего устройства для Qumi Q7 - 4 ГБ.



Глава 4 Настройки экранного меню (OSD)

Элементы управления экранного меню

В Qumi имеется меню настроек Экранного меню, которое позволяет вносить корректировки и изменения в настройки, в частности, параметры воспроизведения и звуковые параметры. В рамках экранного меню OSD имеется 3 меню:

- Изображ. - В этом меню регулируются различные аспекты качества изображения.
- Парам. 1 - В этом меню можно изменить язык, установленный по умолчанию, и другие параметры.
- Парам. 2 - В этом меню можно изменить Автовыбор сигнала и другие параметры.

Если интерфейс установлен на AV-IN, HDMI/MHL или VGA, в экранное меню можно перейти, нажав на кнопку МЕНЮ на пульте дистанционного управления или клавиатуре.

Если в меню Qumi Media Suite установлен интерфейс, экранное меню можно открыть, нажав кнопку **МЕНЮ** на пульте дистанционного управления или кнопку **МЕНЮ** на клавиатуре.

Примечание:

Если экранное меню неактивно в течение 15 секунд, экранное меню закрывается.

Просмотр экранного меню

Для просмотра и внесения изменений в параметры экранного меню используются кнопки курсора на пульте дистанционного управления или в верхней части Qumi.

1. Войдите в **экранное меню**.
2. Нажмите на кнопку ◀ или ▶ для просмотра 3 различных меню.
3. Нажимайте кнопку ▲ или ▼ для перемещения курсора вверх и вниз по пунктам меню и затем нажмите ◀.
4. Нажмите на кнопку ◀ или ▶, чтобы изменить значения отдельных параметров.
5. Нажмите на кнопку **МЕНЮ** или **ВЫХОД** на пульте дистанционного управления, чтобы закрыть экранное меню или подменю.



Примечание:

В зависимости от источника видеосигнала, не все элементы экранного меню можно изменить. Например, элементы Горизонтального/вертикального положения в меню Изображ. > Компьютер можно изменять только при подключении Qumi к ПК с помощью кабеля VGA. Неактивные или неизменяемые параметры и настройки отображаются серым цветом.



Настройка языка экранного меню (OSD)

Язык, отображаемый в экранном меню, можно изменить. Чтобы изменить язык экранного меню, выполните следующие действия:

1. Войдите в **экранное меню**. Нажмите кнопку ◀ или ▶, чтобы выбрать раздел **Парам. 1**, и затем нажмите ↵.
2. Нажмите на кнопку ▲ или ▼ для выбора меню **доп наст 1**.



3. Нажмите на ↵ для входа в подменю **доп наст 1**.
4. Нажимайте кнопку ▲ или ▼, чтобы выделить курсором параметр **Язык**, и затем нажмите ↵.

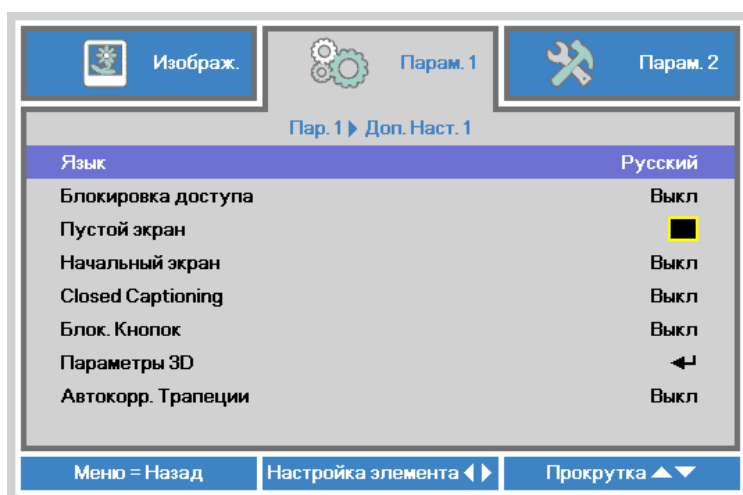

5. Нажимайте кнопку перемещения курсора, пока не будет выделен нужный язык.
6. Нажмите кнопку **ВЫХОД** или **МЕНЮ** четыре раза для закрытия экранного меню.

Обзор экранного меню

Следующая иллюстрация поможет вам быстро найти настройки или определить диапазон настроек.

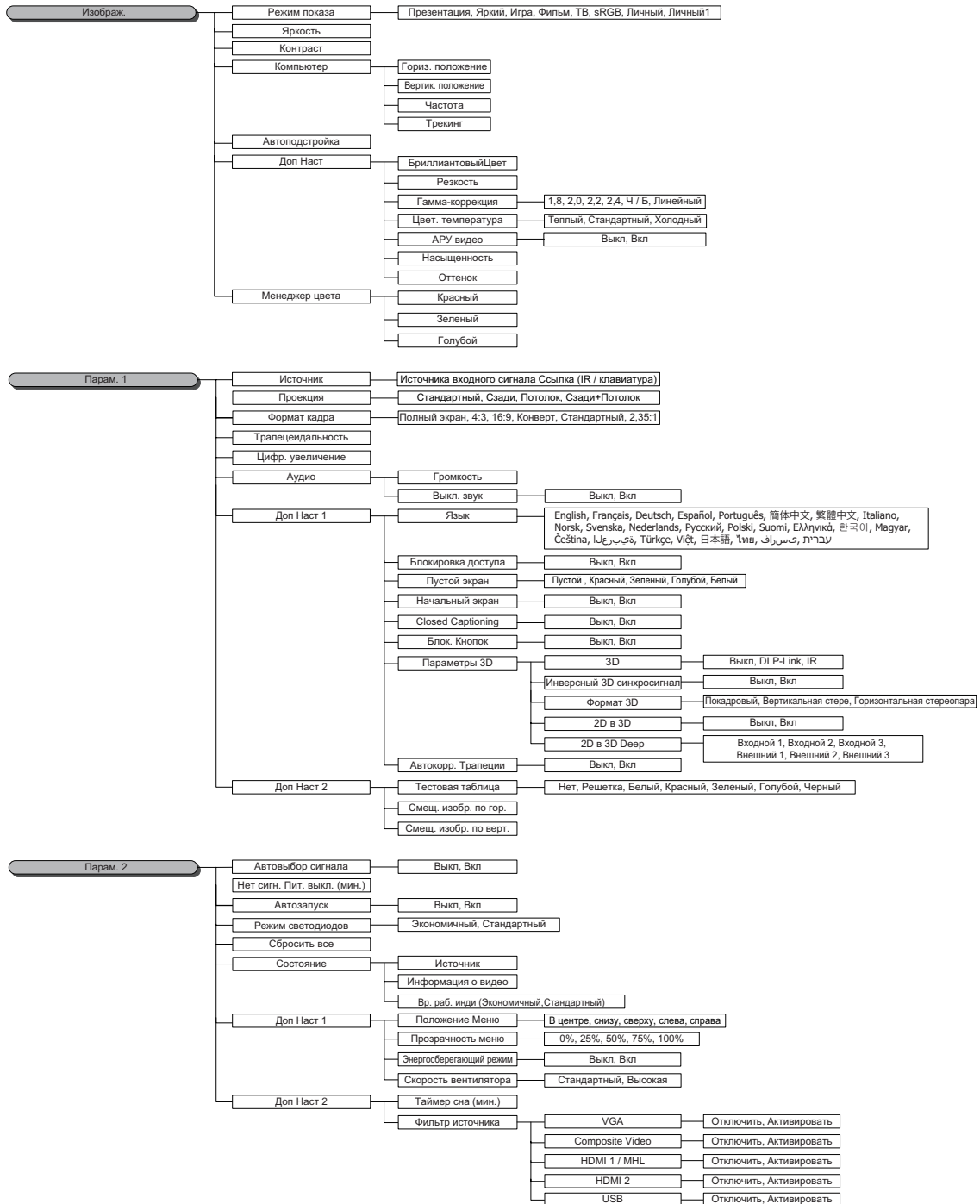

Меню Изображ.

Чтобы войти в меню **Изображ.** и изменить настройки, выполните следующие действия:

1. Войдите в **экранное меню**.
2. Нажмите на кнопку ◀ или ▶, чтобы выбрать меню **Изображ.**.
3. Нажимайте кнопку ▲ или ▼ для перемещения курсора вверх и вниз по пунктам меню **Изображ.** и затем нажмите ◀.
4. Нажмите на кнопку ◀ или ▶, чтобы изменить значения применимых параметров.



ЭЛЕМЕНТ	ОПИСАНИЕ
Режим показа	Нажмите на кнопку ◀ или ▶, чтобы установить Режим показа.
Яркость	Нажмите на кнопку ◀ или ▶, чтобы настроить яркость воспроизведения.
Контраст	Нажмите на кнопку ◀ или ▶, чтобы настроить контрастность воспроизведения.
Компьютер	Нажмите на ◀ для входа в меню Компьютер. См. <i>Компьютер</i> на стр. 31.
Автоподстройка	Нажмите ◀ для выполнения автоматической настройки параметров синхронизации, трекинга, размера и положения.
доп наст	Нажмите на ◀ для входа в меню доп наст. См. <i>доп наст</i> на стр. 32.
Менеджер цвета	Нажмите ◀ для входа в меню Менеджер цвета. См. <i>Менеджер цвета</i> на стр. 33.

Примечание:

Функция Менеджер цвета доступна только в том случае, если для функции Режим показа установлено значение Личный1.

Компьютер

Чтобы войти в меню **Компьютер** и изменить настройки, выполните следующие действия:

1. Войдите в **экранное меню**.
2. Нажмите на кнопку ◀ или ▶, чтобы выбрать меню **Изображ.**.
3. Нажмите на кнопку ▲ или ▼ для выбора меню **Компьютер**, а затем нажмите на ◀.
4. Нажмите на кнопку ◀ или ▶, чтобы изменить значения применимых параметров.

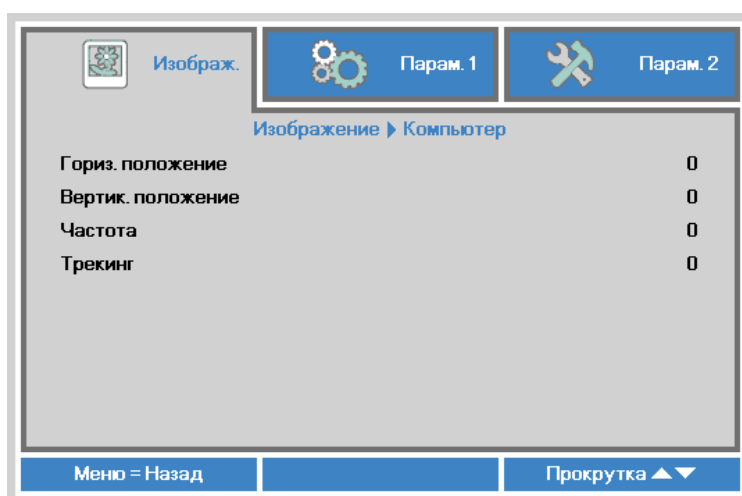

ЭЛЕМЕНТ	ОПИСАНИЕ
Гориз. положение	Нажмите на кнопку ◀ или ▶, чтобы переместить положение воспроизведения влево или вправо.
Вертик. положение	Нажмите на кнопку ◀ или ▶, чтобы переместить положение воспроизведения вверх или вниз.
Частота	Нажмите на кнопку ◀ или ▶, чтобы настроить синхроимпульс выборки аналого-цифрового преобразования (АЦП).
Трекинг	Нажмите на кнопку ◀ или ▶, чтобы настроить выборку точек АЦП.

Примечание:

Элементы в меню в меню **Компьютер** можно изменять только при подключении Qiti к ПК с помощью кабеля VGA. Неактивные или неизменяемые параметры и настройки отображаются серым цветом.



доп наст

Чтобы войти в меню **доп наст** и изменить настройки, выполните следующие действия:

1. Войдите в **экранное меню**.
2. Нажмите на кнопку ◀ или ▶, чтобы выбрать меню **Изображ..**
3. Нажмите на кнопку ▲ или ▼ для выбора меню **доп наст**, а затем нажмите на ◀.
4. Нажмите на кнопку ▲ или ▼ для перемещения курсора вверх и вниз в рамках меню **доп наст**.

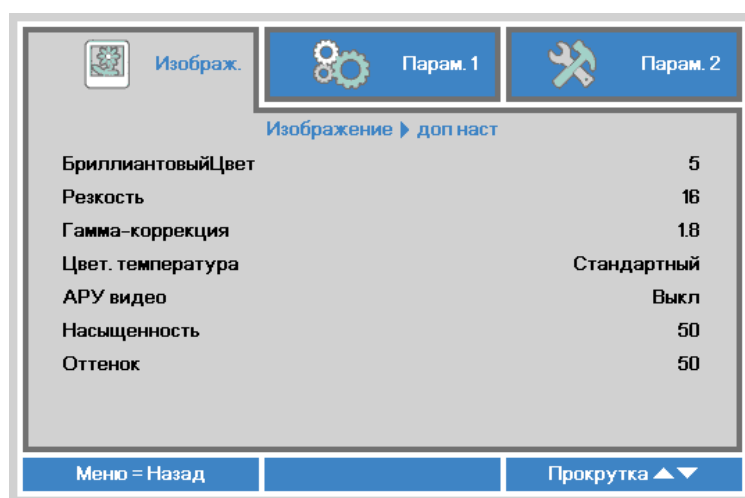

ЭЛЕМЕНТ	ОПИСАНИЕ
БриллиантовыйЦвет	Нажмите на кнопку ◀ или ▶ для корректировки Бриллиантового цвета.
Резкость	Нажмите на кнопку ◀ или ▶, чтобы настроить резкость воспроизведения.
Гамма-коррекция	Нажмите на кнопку ◀ или ▶, чтобы настроить гамма-коррекцию воспроизведения.
Цвет. температура	Нажмите на кнопку ◀ или ▶, чтобы настроить цветовую температуру.
APU видео	Нажмите на кнопку ◀ или ▶, чтобы включить или отключить функцию Автоматической регулировки усиления источника видеосигнала.
Насыщенность	Нажмите на кнопку ◀ или ▶, чтобы настроить насыщенность.
Оттенок	Нажмите на кнопку ◀ или ▶, чтобы настроить оттенки.

Примечание:

Параметры APU видео, Оттенок, оттенка и Closed Captioning регулируются только при наличии видеосигнала от композитного источника.

Менеджер цвета

Для входа в меню **Менеджер цвета** и изменения настроек выполните следующее:

1. Войдите в **экранное меню**.
2. Нажмите на кнопку ◀ или ▶, чтобы выбрать меню **Изображ.**.
3. Нажимайте кнопку ▲ или ▼ для перемещения курсора вверх и вниз по пунктам меню **Менеджер цвета** и затем нажмите ↵.
4. Нажмите на кнопку ◀ или ▶, чтобы изменить значения применимых параметров.

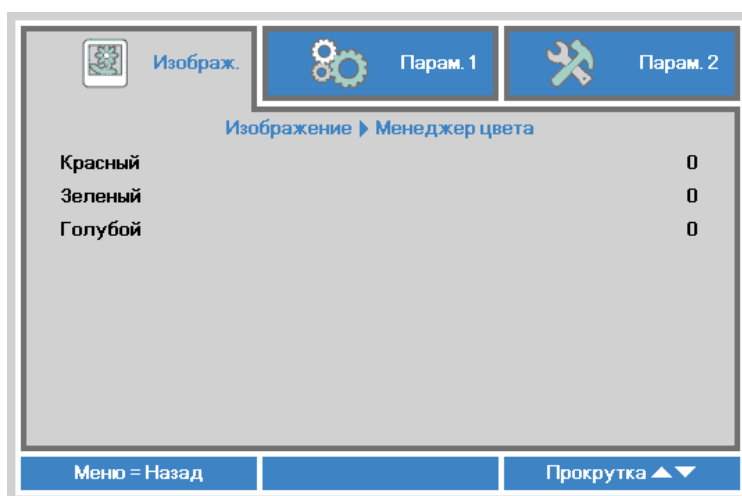

ЭЛЕМЕНТ	ОПИСАНИЕ
Красный	Нажимайте кнопку ◀ или ▶ для настройки широтно-импульсной модуляции (PWM) красного индикатора.
Зеленый	Нажимайте кнопку ◀ или ▶ для настройки широтно-импульсной модуляции (PWM) зеленого индикатора.
Голубой	Нажимайте кнопку ◀ или ▶ для настройки широтно-импульсной модуляции (PWM) голубого индикатора.



Меню Парам. 1

Чтобы войти в меню **Парам. 1** и изменить настройки, выполните следующие действия:

1. Войдите в **экранное меню**.
2. Нажмите на кнопку ◀ или ▶, чтобы выбрать меню **Парам. 1**.
3. Нажимайте кнопку ▲ или ▼ для перемещения курсора вверх и вниз по пунктам меню **Парам. 1** и затем нажмите ◀.
4. Нажмите на кнопку ◀ или ▶, чтобы изменить значения применимых параметров.

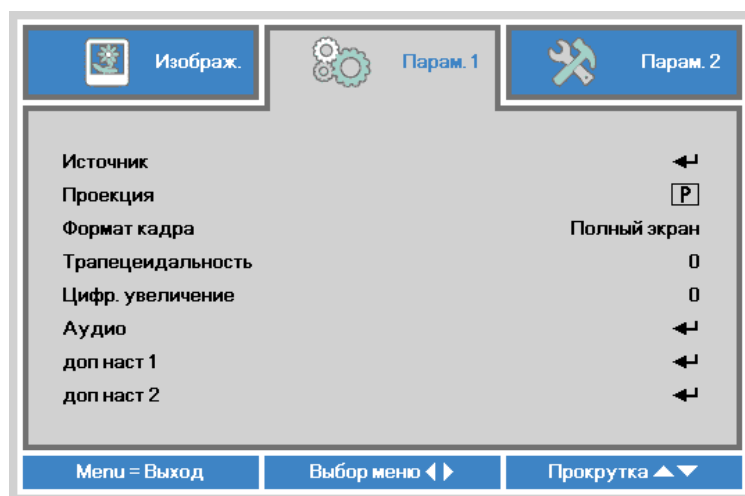

ЭЛЕМЕНТ	ОПИСАНИЕ
Источник	Нажмите на ◀ для входа в меню Источник.
Проекция	Нажмите на кнопку ◀ или ▶, чтобы выбрать один из четырех методов проекции: Спереди, сзади, потолок спереди, потолок сзади.
Формат кадра	Нажмите на кнопку ◀ или ▶, чтобы настроить формат кадра видеозаписи.
Трапецеидальность	Нажмите на кнопку ◀ или ▶, чтобы настроить коррекцию трапецеидальных искажений видеозаписи.
Цифр. увеличение	Нажимайте кнопку ◀ или ▶ для настройки цифрового увеличения и уменьшения масштаба.
Аудио	Нажмите на ◀ для входа в меню Audio. См. <i>Аудио</i> на стр. 35.
доп наст 1	Нажмите на ◀ для входа в меню доп наст 1. См. <i>доп наст 1</i> на стр. 36.
доп наст 2	Нажмите на ◀ для входа в меню доп наст 2. См. <i>доп наст 2</i> на стр. 38.

Аудио

Для изменения аудио настроек нажмите на  и войдите в подменю **Аудио**.

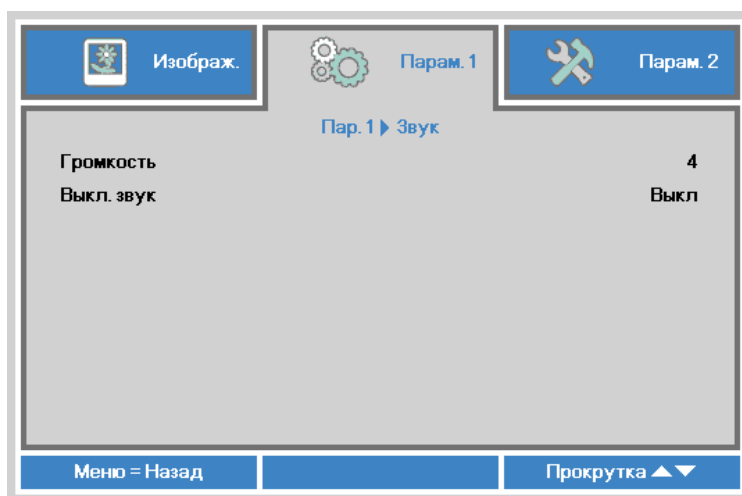

ЭЛЕМЕНТ	ОПИСАНИЕ
Громкость	Нажмите на кнопку ◀ или ▶, чтобы настроить громкость воспроизведения аудиозаписи.
Выкл. звук	Нажмите на кнопку ◀ или ▶, чтобы включить или выключить динамик.



доп наст 1

Для изменения дополнительных настроек нажмите на кнопку ◀ и войдите в подменю доп наст 1.

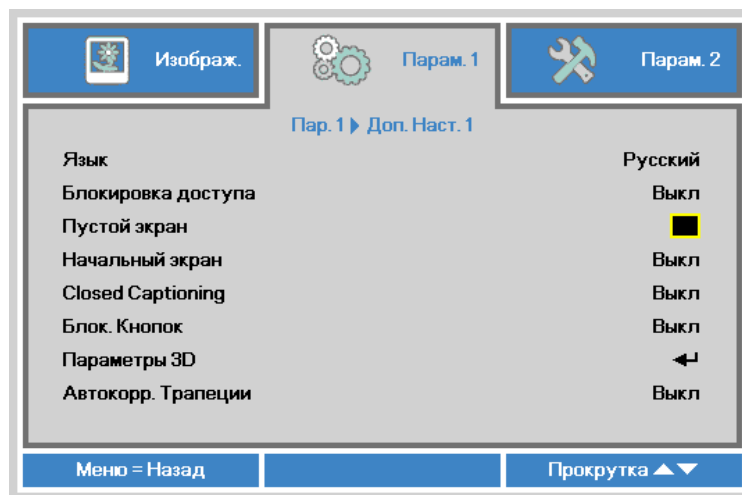

ЭЛЕМЕНТ	ОПИСАНИЕ
Язык	Нажмите на кнопку ◀ или ▶, чтобы выбрать другое меню локализации.
Блокировка доступа	Нажмите на кнопку ◀ или ▶ для включения или отключения функции блокировки доступа.
Пустой экран	Нажмите на кнопку ◀ или ▶, чтобы выбрать другой цвет для пустого экрана.
Начальный экран	Нажмите кнопку ◀ или ▶, чтобы отобразить или скрыть логотип.
Closed Captioning	Нажмите на кнопку ◀ или ▶, чтобы включить или отключить функцию Closed Captioning.
Блок. Кнопок	Нажмите на кнопку ◀ или ▶, чтобы включить или отключить функцию блокировки кнопок.
Параметры 3D	Нажмите на ◀ для входа в меню 3D. См. <i>Параметры 3D</i> на стр. 37.
Автокорр. Трапеции	Нажмите на кнопку ◀ или ▶ для включения или отключения автокоррекции трапецеидальных искажений.

Примечание:

Для использования функции 3D необходимо активировать настройку Воспроизведения видеозаписи в формате 3D, которая находится в видеопроигрывателе в меню 3D Диск. Функция 3D работает, если источник входящего сигнала поддерживает частоту 120 Гц.

1. При отсутствии подходящего источника 3D сигнала элемент экранного меню 3D отображается серым цветом. Это значение установлено по умолчанию.
2. При подключении проектора к подходящему источнику 3D сигнала элемент экранного меню 3D становится активным.
3. Для просмотра 3D изображений используются стереоскопические очки.
4. Требуется 3D контент из файла 3D DVD или 3D мультимедиа.
5. Включите 3D источник сигнала (для некоторого контента 3D DVD имеется функция выбора вкл./выкл. режима 3D).
6. Потребуется очки с технологией 3D DLP link или ИК стереоскопические очки с активным затвором. Для просмотра в ИК стереоскопических очках с активным затвором необходимо установить драйвер на ПК и подключить USB передатчик.
7. В экранном меню установите 3D режим, соответствующий типу очков (DLP link или IR 3D).
8. Включите питание очков. Обычно на очках имеется переключатель для включения/выключения питания. У каждого типа очков есть свои указания по выполнению настройки. Для завершения установки следуйте инструкциям по настройке ваших очков.

Параметры 3D

Для регулирования настроек режима 3D нажмите ◀, чтобы открыть подменю **Параметры 3D**.

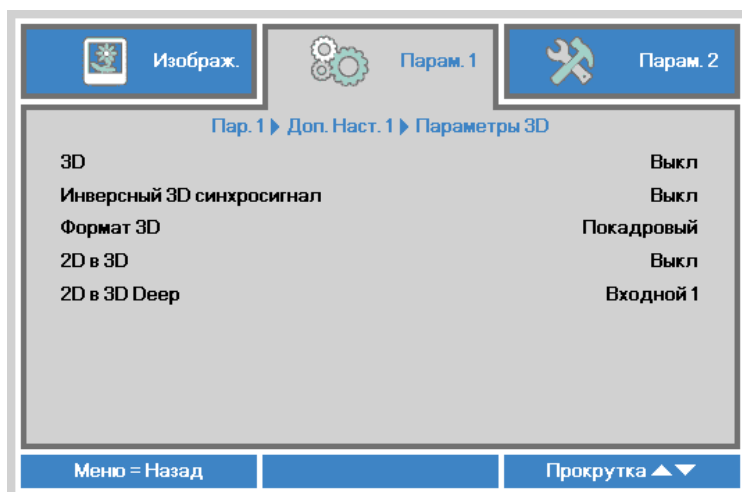







ЭЛЕМЕНТ	ОПИСАНИЕ
3D	Нажмите на кнопку ◀ или ▶ для выбора Выкл., DLP-Link или IR.
Инверсный 3D синхросигнал	Нажмите на кнопку ◀ или ▶ для включения или выключения Инверсного 3D синхросигнал.
Формат 3D	Нажмите кнопку ◀ или ▶, чтобы выбрать параметры Покадровый, Вертикальная стереопара, Горизонтальная стереопара.
2D в 3D	Нажмите кнопку ◀ или ▶ для включения или отключения функции 2D в 3D.
2D в 3D Deep	Нажмите кнопку ◀ или ▶ для выбора значения глубины преобразования 2D в 3D Deep.

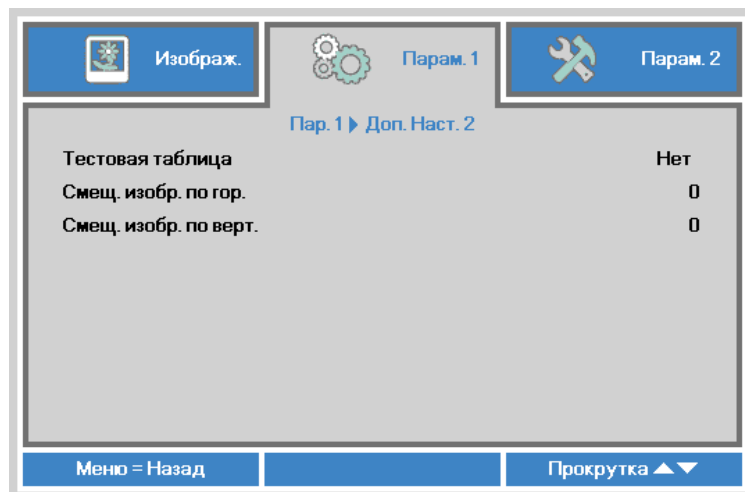

доп наст 2

Для изменения дополнительных настроек нажмите на кнопку  и войдите в подменю **доп наст 2**.



ЭЛЕМЕНТ	ОПИСАНИЕ
Тестовая таблица	Нажмите кнопку  или  , чтобы выбрать нужный тестовый шаблон.
Смещ. изобр. по гор.	Нажмите кнопку  или  , чтобы сдвинуть изображение по горизонтали.
Смещ. изобр. по верт.	Нажмите кнопку  или  , чтобы сдвинуть изображение по вертикали.



Меню Парам. 2

Чтобы войти в меню **Парам. 2** и изменить настройки, выполните следующие действия:

1. Войдите в **экранное меню**.
2. Нажмите на кнопку ◀ или ▶, чтобы выбрать меню **Парам. 2**.
3. Нажимайте кнопку ▲ или ▼ для перемещения курсора вверх и вниз по пунктам меню **Парам. 2** и затем нажмите ◀.
4. Нажмите на кнопку ◀ или ▶, чтобы изменить значения применимых параметров.

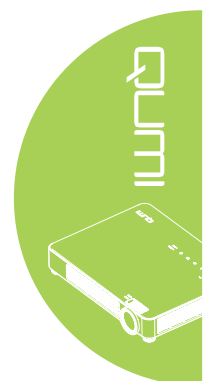
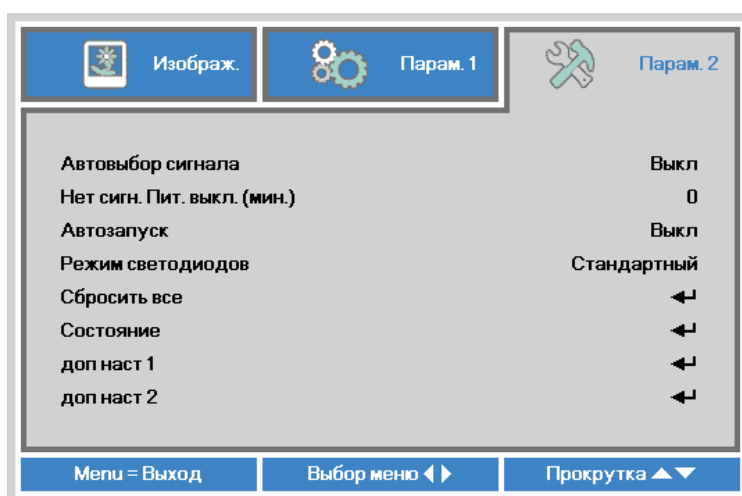

ЭЛЕМЕНТ	ОПИСАНИЕ
Автовыбор сигнала	Нажмите на кнопку ◀ или ▶, чтобы включить или отключить функцию автоматического поиска источника сигнала.
Нет сигн. Пит. выкл. (мин.)	Нажмите на кнопку ◀ или ▶ для автоматического выключения лампы проектора при отсутствии сигнала.
Автозапуск	Нажмите на кнопку ◀ или ▶ для включения или отключения функции автозапуска.
Режим светодиодов	Нажмите на кнопку ◀ или ▶, чтобы выбрать режим светодиодов для увеличения или уменьшения яркости и продления срока службы светодиодов.
Сбросить все	Нажмите на ◀ для сброса всех настроек до заводских значений. См. <i>Сбросить все</i> на стр. 40.
Состояние	Нажмите на ◀ для входа в меню Состояние. См. <i>Состояние</i> на стр. 41.
доп наст 1	Нажмите на ◀ для входа в меню доп наст 1. См. <i>доп наст 1</i> на стр. 42.
доп наст 2	Нажмите на ◀ для входа в меню доп наст 2. См. <i>доп наст 2</i> на стр. 43.

Сбросить все

Для сброса настроек всех элементов меню до значений, установленных по умолчанию (кроме языка и блокировки доступа), выполните следующие действия:

1. Войдите в **экранное меню**.
2. Нажмите на кнопку ◀ или ▶, чтобы выбрать меню **Парам. 2**.
3. Нажмите кнопку ▲ или ▼, чтобы выбрать меню **Сбросить все**, и затем нажмите ↵.

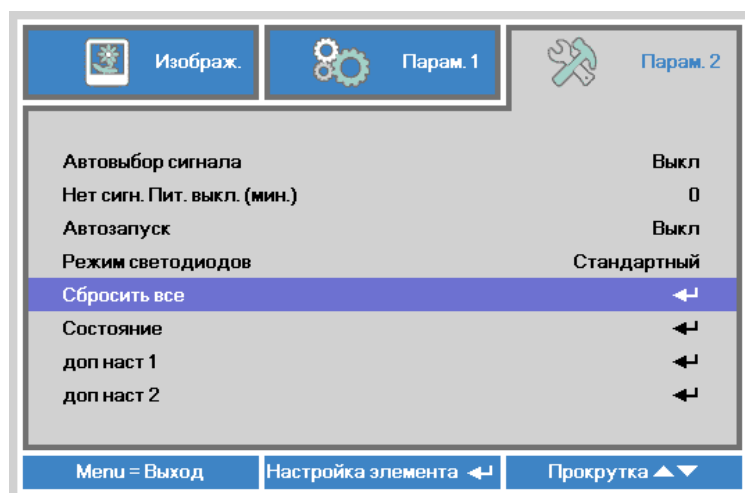

Состояние

Для просмотра состояния Qumi выполните следующие действия:

1. Войдите в **экранное меню**.
2. Нажмите на кнопку ◀ или ▶, чтобы выбрать меню **Парам. 2**.
3. Нажмите на кнопку ▲ или ▼, чтобы выбрать меню **Состояние**, а затем нажмите на ↵.

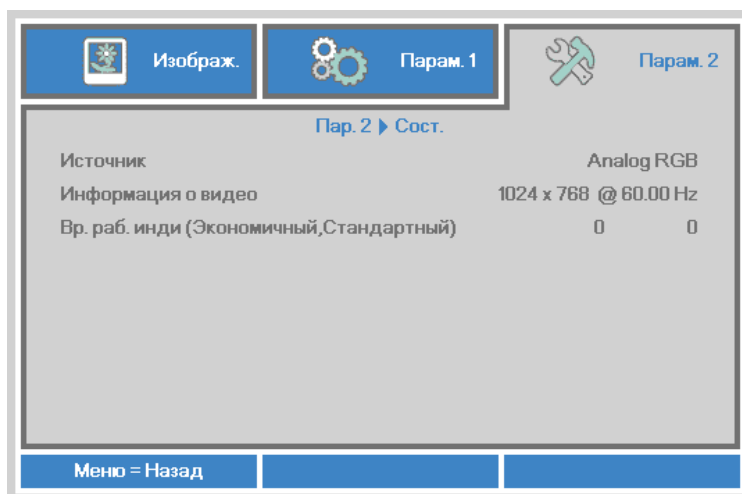

ЭЛЕМЕНТ	ОПИСАНИЕ
Источник	Отображается активированный источник.
Информация о видео	Отображается разрешение/информация о видео для источника сигнала RGB и цветовой стандарт для источника видеосигнала.
Вр. раб. инди (Экономичный, Стандартный)	Отображается счетчик наработки светодиодов (в часах). Выделяют экономный и Стандартный счетчик.

доп наст 1

Чтобы войти в меню **доп наст 1** и изменить настройки, выполните следующие действия:

1. Войдите в **экранное меню**.
2. Нажмите на кнопку ◀ или ▶, чтобы выбрать меню **Парам. 2**.
3. Нажмите кнопку ▲ или ▼, чтобы выбрать меню **доп наст 1**, и затем нажмите ◀.
4. Нажмите на кнопку ▲ или ▼ для перемещения курсора вверх и вниз в рамках меню **доп наст 1**.
5. Нажмите на кнопку ◀ или ▶, чтобы изменить значения применимых параметров.

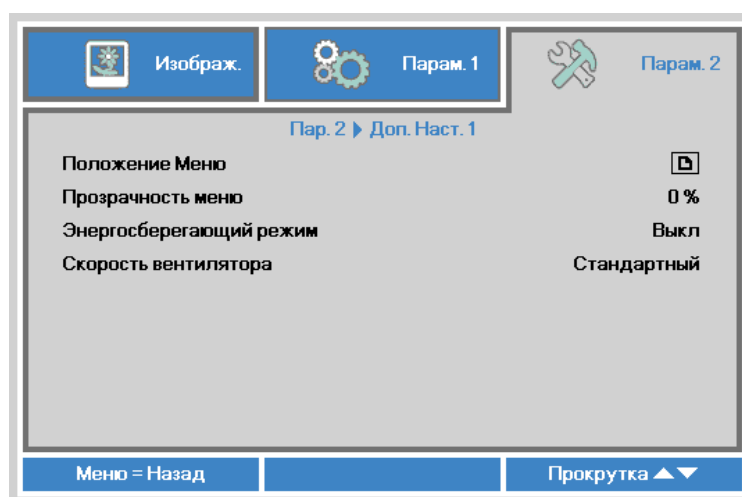

ЭЛЕМЕНТ	ОПИСАНИЕ
Положение Меню	Нажмите на кнопку ◀ или ▶, чтобы выбрать другое расположение экранного меню.
Прозрачность меню	Нажмите на кнопку ◀ или ▶, чтобы выбрать прозрачность фона экранного меню.
Энергосберегающий режим	Нажмите на кнопку ◀ или ▶ для включения или отключения Энергосберегающего режима (энергопотребление <0,5 Вт). Примечание: <i>Включите Энергосберегающий режим для полного отключения питания в случае отключения проектора. Отключите Энергосберегающий режим для включения мультимедийных функций в случае отключения проектора.</i>
Скорость вентилятора	Нажмите кнопку ◀ или ▶, чтобы войти в режим изменения и выбора скоростей вращения вентилятора Стандартный и Высокая. Примечание: <i>Рекомендуем выбирать высокую скорость в зонах с высокой температурой, высокой влажностью и большой высотой над уровнем моря (более 1500 м /4921 футов).</i>

доп наст 2

Чтобы войти в меню **доп наст 2** и изменить настройки, выполните следующие действия:

1. Войдите в **экранное меню**.
2. Нажмите на кнопку ◀ или ▶, чтобы выбрать меню **Парам. 2**.
3. Нажмите кнопку ▲ или ▼, чтобы выбрать меню **доп наст 2**, и затем нажмите ◀ или ▶.
4. Нажмите на кнопку ▲ или ▼ для перемещения курсора вверх и вниз в рамках меню **доп наст 2**.
5. Нажмите на кнопку ◀ или ▶, чтобы изменить значения применимых параметров.



ЭЛЕМЕНТ	ОПИСАНИЕ
Таймер сна (мин.)	Нажмите кнопку ▲ или ▼ для установки времени автоматического выключения лампы (в минутах).
Фильтр источника	Нажмите кнопку ◀ или ▶ для входа в меню Фильтр источника. См. <i>Фильтр источника</i> на стр. 44.
Калибровка баланса белого	Нажмите кнопку ◀ или ▶, чтобы включить функцию калибровки белого цвета для данных модифицированного светодиодного датчика.



Фильтр источника

Чтобы настроить фильтр источника, нажмите ◀ или ▶ для входа в подменю **Фильтр источника**.



ЭЛЕМЕНТ	ОПИСАНИЕ
VGA	Нажмите кнопку ◀ или ▶, чтобы включить или выключить источник VGA-сигнала в цикле автопоиска.
Composite Video	Нажмите кнопку ◀ или ▶, чтобы включить или выключить источник Composite Video сигнала в цикле автопоиска.
HDMI 1 / MHL	Нажмите кнопку ◀ или ▶, чтобы включить или выключить источник сигнала HDMI 1 / MHL в цикле автопоиска.
HDMI 2	Нажмите кнопку ◀ или ▶, чтобы включить или выключить источник сигнала HDMI 2 в цикле автопоиска.
USB	Нажмите кнопку ◀ или ▶, чтобы включить или выключить USB-источник в цикле автопоиска.

Глава 5 Уход за Qumi

Очистка Qumi

Чтобы обеспечить бесперебойную работу Qumi, необходимо очищать его от пыли и сажи.

Внимание:

1. *Перед очисткой отключите питание Qumi и выньте вилку из розетки. В противном случае, существует риск травм и повреждения системы.*
2. *При очистке используйте слегка увлажненную ткань. Не допускайте попадания воды в вентиляционные отверстия Qumi.*
3. *Если во время очистки внутрь корпуса Qumi попадет небольшое количество воды, отключите Qumi и поставьте в хорошо проветриваемом месте на несколько часов перед началом использования.*
4. *Если во время очистки внутрь корпуса Qumi попадет большое количество воды, отключите Qumi и отправьте в сервисный центр.*

Очистка линз

Растворы для очистки оптических линз продаются во многих магазинах электроники и розничной торговли другими товарами. Чтобы очистить линзы Qumi, выполните следующие действия:

1. Нанесите небольшое количество раствора для очистки оптических линз на чистую мягкую ткань. (Не наносите чистящий раствор прямо на линзы).
2. Аккуратно протрите линзы круговыми движениями.

Осторожно:

1. *Не используйте абразивные чистящие средства или растворители.*
2. *Для предупреждения нарушения цвета или обесцвечивания не допускайте попадания чистящего раствора на корпус Qumi.*



Поиск и устранение неисправностей

Обычные проблемы и решения

В настоящем руководстве представлены советы по решению проблем, которые могут возникнуть во время эксплуатации Qumі. Если проблему решить не удалось, обратитесь за помощью к торговому представителю.

Иногда неисправности возникают из-за простых недостатков, как, например, не полностью подключенный провод. Рассмотрите следующие возможные проблемы перед тем, как искать способы их решения.

- С помощью другого электроприбора проверьте исправность электрической розетки.
- Убедитесь в том, что Qumі включен в сеть.
- Проверьте надежность всех соединений.
- Убедитесь в том, что подключенное устройство включено в сеть.
- Убедитесь в том, что подключенный ПК не находится в режиме приостановки или ожидания.
- Проверьте, чтобы подключенный ноутбук был настроен на внешнее воспроизведение.

Советы по поиску и устранению неисправностей

В каждом разделе, посвященном определенной проблеме, выполните действия, соблюдая предложенный порядок. Это поможет вам быстрее решить проблему.

Чтобы избежать замены исправных деталей, постарайтесь найти и локализовать проблему.

Например, если вы заменили батарейки, а проблема осталась, снова вставьте оригинальные батарейки и перейдите к следующему действию.

Ведите учет действий, выполняемых при поиске и устранении неисправностей. Информация может оказаться полезной при вызове специалистов из службы технической поддержки и при отправке Qumі в сервисный центр.



Сообщения "Ошибка светодиода"

СООБЩЕНИЯ О КОДЕ НЕИСПРАВНОСТИ	ПИТАНИЕ МИГНИЕ ГОЛУБОГО ИНДИКАТОРА	ТЕМПЕРАТУРА МИГНИЕ ГОЛУБОГО ИНДИКАТОРА
Проблема перегрева (приточный воздух)	-	Вкл.
Перегрев светодиодов (Красный)	-	1
Перегрев светодиодов (Зеленый)	-	2
Ошибка вентилятора 1 (питание)	6	1
Неисправность вентилятора 2 (система)	6	2
Ошибка вентилятора 3 (индикатор)	6	3
Неисправность теплового датчика красного светодиода	8	1
Неисправность HSK теплового датчика зеленого светодиода	8	2

В случае неисправности светодиода отключите шнур электропитания пер. тока, подождите 1 (одну) минуту, а затем снова включите Qumi.

При возникновении ситуации, которая отсутствует в таблице выше, обратитесь в сервисный центр.

Проблемы изображения

Проблема: Изображение на экране отсутствует

1. Проверьте конфигурацию параметров персонального компьютера.
2. Отключите все оборудование и снова включите питание оборудования в правильном порядке.

Проблема: Изображение размыто

1. Настройте фокусировку Qumi.
2. Убедитесь в том, что расстояние от Qumi до экрана не выходит за рамки установленного диапазона.
3. Протрите линзы Qumi тканью для очистки оптических линз в случае их загрязнения.

Проблема: Изображение шире в верхней или нижней части экрана (трапецидальный эффект)

1. Расположите Qumi как можно ровнее, перпендикулярно экрану.
2. Для устранения проблемы отрегулируйте параметры коррекции Трапецеидальность искажений в экранном меню или подключите функцию Автокорр. Трапеции.

Проблема: Изображение перевернуто

Проверьте ориентацию в параметрах Проекция в меню Парам. 1 экранного меню.

Проблема: Изображение в полосу

1. Установите настройки по умолчанию для параметров Частота и Трекинг в меню Компьютер экранного меню.
2. Подключите Qumi к другому компьютеру, чтобы убедиться в том, что проблема не связана с видеокартой компьютера.



Проблема: Изображение плоское, неконтрастное

Для устранения проблемы отрегулируйте параметры Контраст в меню Изображ. экранного меню.

Проблема: Цвет проецируемого изображения не соответствует изображению источника

Отрегулируйте параметры Цвет. температура и Гамма-коррекция в меню Изображ. экранного меню.

Неисправности пульта дистанционного управления

Проблема: Qumі не отвечает на сигналы пульта дистанционного управления

1. Направьте пульт дистанционного управления в направлении сенсора, расположенного на корпусе Qumі.
2. Убедитесь в том, что между пультом дистанционного управления и сенсором не установлены какие-либо предметы.
3. Выключите флуоресцентное освещение в помещении.
4. Проверьте соблюдение полярности батареек.
5. Замените батарейки.
6. Отключите другие устройства с активным инфракрасным излучением, находящиеся вблизи проектора.
7. Отправьте пульт дистанционного управления в сервисный центр.

Звуковые проблемы

Проблема: Звук отсутствует

1. Настройте громкость источника звукового сигнала.
2. Проверьте подключение звукового кабеля.
3. Проверьте выход звукового сигнала с помощью других динамиков.
4. Отправьте Qumі в сервисный центр.

Проблема: Звук искажен

1. Проверьте подключение звукового кабеля.
2. Проверьте выход звукового сигнала с помощью других динамиков.
3. Отправьте Qumі в сервисный центр.



Часто задаваемые вопросы

1. Работает ли Qumi с персональным компьютером, ноутбуком или нетбуком?

Да. Подключение выполняется с помощью кабеля VGA или HDMI, входящего в комплект поставки. Qumi можно подключать к ПК, ноутбуку или нетбуку при наличии в них соответствующих разъемов HDMI или VGA. Для воспроизведения звука необходимо подключить стереофонический аудиокабель к аудиопорту устройства Qumi.

2. Можно ли подключить Qumi к игровой приставке, например, Microsoft® Xbox или Sony® PS3?

Да. Qumi можно использовать для отображения контента игровой приставки Xbox или PS3. Для этого кабель HDMI от игровой приставки подключают к Qumi.

3. Может ли Qumi проецировать телевизионный контент?

Для просмотра телевизионного контента подключите к устройству кабельную коробку, цифровую абонентскую приставку или спутниковый приемник, поскольку телевизоры могут воспроизводить изображение только на собственных экранах. Например, при использовании кабельной коробки, она подключается к Qumi с помощью HDMI кабеля.

4. Как подключить к Qumi MHL?

Используйте дополнительный MHL-кабель для подключения к устройству MHL.

Более подробную информацию можно найти на веб-сайте <http://www.mhlconsortium.org/productlist/>

5. Как отображаются изображения с цифровой камеры или флэш-диска USB?

Изображения и другой контент воспроизводятся через подключение к Qumi следующих устройств:

- Флэш-диск USB, жесткий диск, устройство чтения карт
- Цифровой фотоаппарат
- Интеллектуальный телефон
- Multimedia storage viewer

После подключения устройств изображения воспроизводятся с помощью Qumi Media Suite.

6. Какой кабель потребуется для подключения к Qumi видео устройств?

Для подключения к Qumi видео устройств используется кабель аудио/видео или HDMI, при наличии в этих устройствах соответствующих разъемов. Для воспроизведения звука кабель RCA тоже можно подключить к Qumi.

7. Какие видеоформаты поддерживает Qumi?

H.264, MPEG-4, VC-1, WMV9, DivX(Xvid), Real Video, AVS и MJPEG.

8. Какие аудиоформаты поддерживает Qumi?

MP3 и WMA.

9. Какие форматы документов поддерживает QUMI?

Microsoft® Office 2003 и Microsoft® Office 2007 (Word, Excel®, PowerPoint®), Adobe® PDF и текстовые файлы (txt).



10. Какие форматы фотографии поддерживает QUMI?

JPEG, PNG и BMP.

11. Каков срок службы светодиодного источника света в Qumі и можно ли его заменить?

В Qumі не используется стандартная лампа UHP. В нем используется набор светодиодов для освещения и проецирования изображений. Срок службы светодиодов намного дольше, чем у обычных ламп. Примерный срок службы светодиодов Qumі составляет 30 000 часов. Срок службы светодиодов зависит от таких факторов, как яркость, продолжительность эксплуатации, условия окружающей среды. Со временем яркость светодиодов уменьшается. Светодиодный модуль замене не подлежит.

12. Для чего необходимо перенастраивать фокусировку Qumі после включения питания?

Для повышения качества изображения после нагревания Qumі до рабочей температуры необходимо выполнить настройку с помощью кольца фокусировки.



Веб-сайт поддержки Vivitek

Посетите веб-сайт www.vivitekcorp.com. На нем вы найдете более подробную информацию, помощь и сможете зарегистрировать продукт.

Технические характеристики

МОДЕЛЬ	Qumi серия Q7
РАЗРЕШЕНИЕ	HD (720p - 1280x800)
РАССТОЯНИЕ ОТ ПРОЕКТОРА ДО ЭКРАНА	800мм~ 3000мм (31,5" ~ 118,11")
РАЗМЕР ПРОЕКЦИОННОГО ЭКРАНА (ДИАГОНАЛЬ)	762мм ~ 2718мм (30" ~ 107")
ПРОЕКЦИОННЫЕ ЛИНЗЫ	Ручная фокусировка и масштабирование
ПРОЕКЦИОННОЕ ОТНОШЕНИЕ	1,3/1,43 : 1
ВЕРТИКАЛЬНАЯ КОРРЕКЦИЯ ТРАПЕЦЕИДАЛЬНЫХ ИСКАЖЕНИЙ	шаг +40 = 30° шаг -40 = -30°
МЕТОДЫ ПРОЕКЦИИ	Спереди, сзади, настольный, потолок спереди, потолок сзади
СОВМЕСТИМОСТЬ ДАННЫХ	VGA, SVGA, XGA, SXGA, SXGA+, UXGA, Mac
SDTV/EDTV/ HDTV	480i, 480p, 720p, 1080i, 1080p
СОВМЕСТИМОСТЬ ВИДЕОФОРМАТОВ	HDTV (720p, 1080i/p), NTSC/NTSC 4.43, PAL (B/G/H/I/M/N/60), SECAM
СЕРТИФИКАЦИЯ ПО ТЕХНИКЕ БЕЗОПАСНОСТИ	FCC-B, UL, CCC, CE, C-Tick, KC, CB, PSE, NOM, PCT, PSB, RoHS, ICES-003 (Канада)
РАБОЧАЯ ТЕМПЕРАТУРА	5° ~ 35°C
РАЗМЕРЫ (ШХВХГ)	238мм (9,37") x 40мм (1,57") x 180мм (7,09")
ВХОД ИСТОЧНИКА ПЕРЕМЕННОГО ТОКА	Универсальный пер. тока 100 - 240 В
ЭНЕРГОПОТРЕБЛЕНИЕ	150 Вт, <0,5 Вт (режим ожидания)
ЗВУКОВОЙ ДИНАМИК	динамик 2 Вт x 2
ВХОДНЫЕ РАЗЪЕМЫ	VGA x 1
	Видео x 1
	Аудиовход x 1 (левый/правый каналы)
	HDMI x 2 (HDMI1 доступен для функции MHL)
	USB тип А x 1 шт.
ВЫХОДНЫЕ РАЗЪЕМЫ	3,5 мм гнездо для наушников (регулятор громкости) x 1 шт.

Примечание:

По вопросам относительно технических характеристик продукта обращайтесь к региональному торговому представителю.



Зависимость размера проекции от расстояния от проектора до экрана

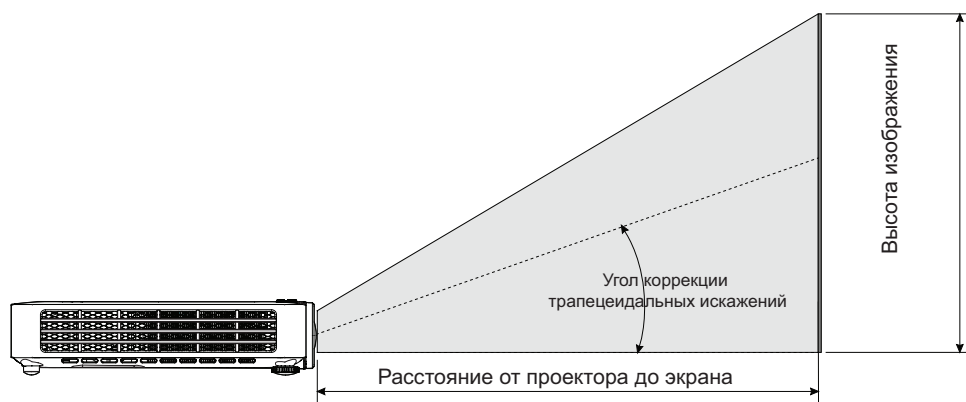

Расстояние от проектора до экрана и таблица размеров

ДИАГОНАЛЬ ИЗОБРАЖЕНИЯ (ММ/ДЮЙМ)	ШИРИНА ИЗОБРАЖЕНИЯ (ММ/ДЮЙМ)	ВЫСОТА ИЗОБРАЖЕНИЯ (ММ/ДЮЙМ)	РАССТОЯНИЕ ОТ ПРОЕКТОРА ДО ЭКРАНА (ММ/ ДЮЙМ)
762/30	646/25	404/16	840/33
1016/40	862/34	538/21	1120/44
1270/50	1077/42	673/26	1400/55
1524/60	1292/51	808/32	1680/66
1778/70	1508/59	942/37	1960/77
2032/80	1723/68	1077/42	2240/88
2286/90	1939/76	1212/48	2520/99
2540/100	2154/85	1346/53	2800/110
2794/110	2369/93	1481/58	3080/121



Таблица временных режимов

СИГНАЛ	РАЗРЕШЕНИЕ	Н-СИНХРОСИГНАЛ (КГц)	V-СИНХРОСИГНАЛ (Гц)	КОМПОЗИТНОЕ/ S-ВИДЕО	КОМПОНЕНТНОЕ	RGB	DVI/HDMI
NTSC	—	15,734	60,0	О	—	—	—
PAL/SECAM	—	15,625	50,0	О	—	—	—
VESA	720 x 400	37,9	85,0	—	—	О	О
	640 x 480	31,5	60,0	—	—	О	О
	640 x 480	37,9	72,8	—	—	О	О
	640 x 480	37,5	75,0	—	—	О	О
	640 x 480	43,3	85,0	—	—	О	О
	800 x 600	35,2	56,3	—	—	О	О
	800 x 600	37,9	60,3	—	—	О	О
	800 x 600	48,1	72,2	—	—	О	О
	800 x 600	46,9	75,0	—	—	О	О
	800 x 600	53,7	85,1	—	—	О	О
	800 x 600 (на 3D)	76,3	120,0	—	—	О	О
	1024 x 768	48,4	60,0	—	—	О	О
	1024 x 768	56,5	70,1	—	—	О	О
	1024 x 768	60,0	75,0	—	—	О	О
	1024 x 768	68,7	85,0	—	—	О	О
	1024 x 768 (на 3D)	97,6	120,0	—	—	О	О
	1280 x 760	45,0	60,0	—	—	О	О
	1280 x 720 (на 3D)	91,5	119,9	—	—	О	О
	1280 x 800	49,7	59,8	—	—	О	О
	1280 x 800	62,8	74,9	—	—	О	О
	1280 x 800	71,6	84,8	—	—	О	О
	1280 x 1024	64,0	60,0	—	—	О	О
	1280 x 1024	80,0	75,0	—	—	О	О
	1280 x 1024	91,1	85,0	—	—	О	О
1400 x 1050	65,3	60,0	—	—	О	О	
1440 x 900	55,9	60,0	—	—	О	О	
1600 x 1200	75,0	60,0	—	—			
1920 x 1080	67,2	60,0	—	—	О	О	
Apple® Mac	640 x 480	35,0	66,68	—	—	О	О
	832 x 624	49,725	74,55	—	—	О	О
	1024 x 768	60,24	75,0	—	—	О	О
	1152 x 870	68,68	75,06	—	—	О	О
SDTV	480i	15,734	60,0	—	О	—	О
	576i	15,625	50,0	—	О	—	О

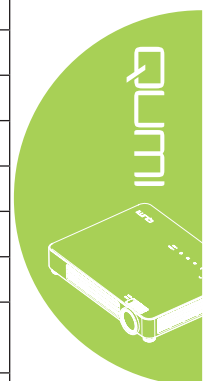

Телевидение повышенной четкости	480i	31,469	60,0	—	○	—	○
	576p	31,25	50,0	—	○	—	○
HDTV	720p	37,5	50,0	—	○	—	○
	720p	45,0	60,0	—	○	—	○
	1080i	33,8	60,0	—	○	—	○
	1080i	28,1	50,0	—	○	—	○
	1080p	67,5	60,0	—	○	—	○
	1080p	56,3	50,0	—	○	—	○

○: Поддерживаемая частота

—: Неподдерживаемая частота

*: Уровень воспроизведения

Таблица синхронизации 2D→3D

Устройство автоматически определяет сигналы ПК, чтобы выбрать соответствующее разрешение,

Для некоторых сигналов может потребоваться выполнение ручной настройки,

СИГНАЛ	РАЗРЕШЕНИЕ В РЕЖИМЕ 2D	H-СИНХРОСИГНАЛ (КГЦ)	V-СИНХРОСИГНАЛ (ГЦ)	HDMI (ЦИФРОВОЙ)
	640 x 480	31,5	60	○
	800 x 600	37,9	60,3	○
	1024 x 768	48,4	60	○
	1280 x 720	45,0	60	○
	1280 x 768	47,8	60	○
	1280 x 800	49,7	60	○
	1280 x 1024	64	60	○
	1400 x 1050	65,3	60	○
	1440 x 900	55,9	60	○
SDTV	480i	15,734	60	○
	576i	15,625	50	○
Телевидение повышенной четкости	576p	31,3	50	○
	480i	31,5	60	○
HDTV	720p	37,5	50	○
	720p	45	60	○
	1080i	33,8	60	○
	1080i	28,1	50	○
	1080p	67,5	60	○
	1080p	56,3	50	○

○: Поддерживаемая частота

Таблица синхронизации для режима 3D

Устройство автоматически определяет сигналы ПК, чтобы выбрать соответствующее разрешение.

Для некоторых сигналов может потребоваться выполнение ручной настройки.

РАЗРЕШЕНИЕ В РЕЖИМЕ 3D	HDMI	ФОРМАТ 3D
800 x 600 @ 120Hz	○	Frame sequential (Покадровый)
1024 x 768 @ 120Hz	○	Frame sequential (Покадровый)
1280 x 720 @ 120Hz	○	Frame sequential (Покадровый)
HD 1080p 24 FPS	○	Frame packing (Упаковка кадров)
SD 720p 60 FPS	○	Frame packing (Упаковка кадров)
SD 720p 50 FPS	○	Frame packing (Упаковка кадров)
HD 1080i 50 SBSH	○	Side-by-side (Горизонтальная стереопара)
SD 720p 60 SBSH	○	Side-by-side (Горизонтальная стереопара)
SD 720p 50 SBSH	○	Side-by-side (Горизонтальная стереопара)

○: Поддерживаемая частота



Размеры Qumi

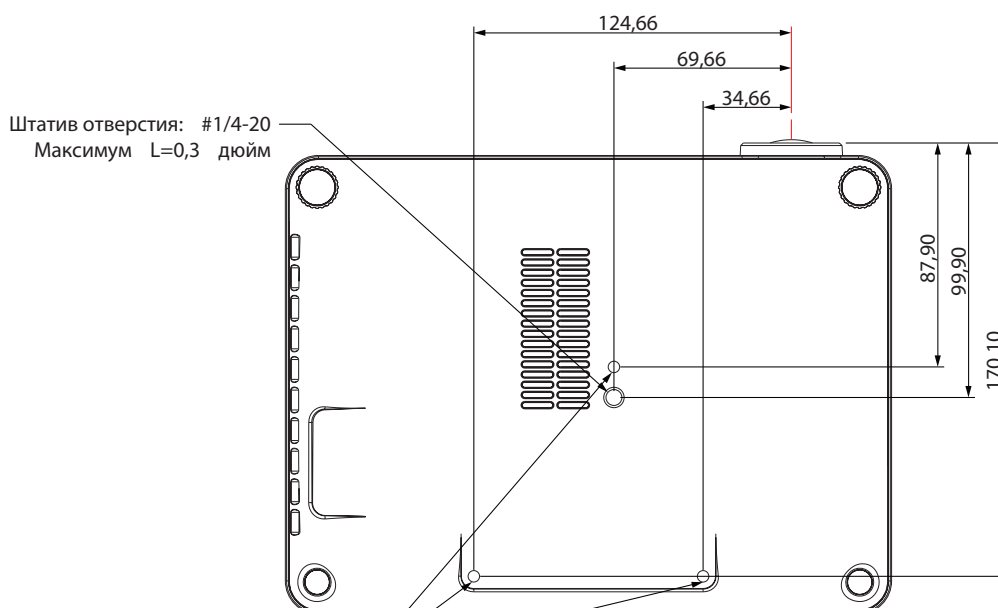
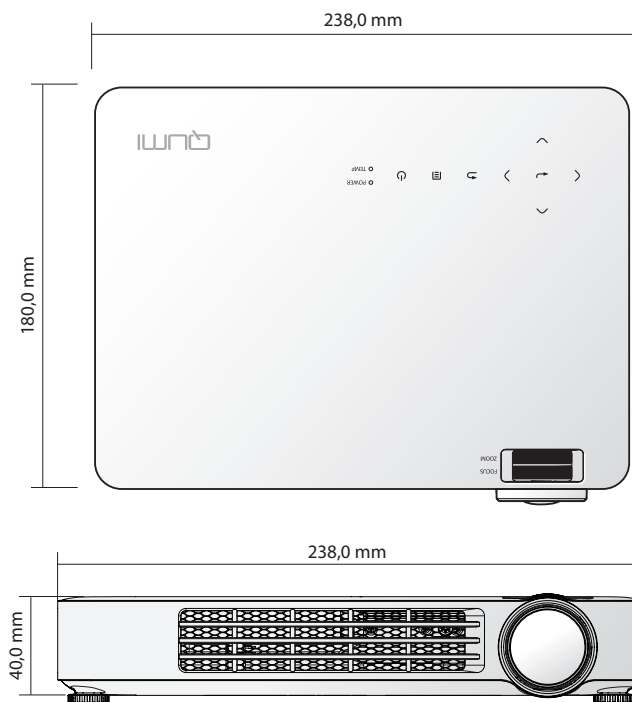

Примечание:

При установке убедитесь, что используете только потолочные крепления, включенные в номенклатуру Лаборатории по технике безопасности.

Для потолочного монтажа используйте только рекомендуемые крепления и винты M4 с длиной резьбы до 8 мм (0,31 дюйма).

Конструкция потолочного крепления должна иметь подходящую форму и прочность. Допустимая нагрузка на потолочное крепление должна превышать вес установленного оборудования, а также в качестве дополнительной меры предосторожности крепление должно выдерживать вес, в три раза превышающий вес оборудования (не менее 5,15 кг) в течение 60 секунд.

Не закрывайте вентиляционное отверстие.

Нормативно-правовое соответствие

Предупреждение федеральной комиссии связи

Данное оборудование прошло проверку и признано соответствующим ограничениям, установленным для устройств класса В в соответствии с Частью 15 правил FCC. Эти ограничения предназначены для обеспечения умеренной защиты от вредного воздействия при работе устройства в промышленных помещениях.

Данное оборудование вырабатывает, использует и излучает энергию радиочастот и, в случае невыполнения инструкций по установке и эксплуатации может создать вредные помехи для средств радиосвязи. Работа данного оборудования в жилых зонах может создавать вредные помехи. В этом случае пользователь обязан устранить возникшие помехи своими силами и за свой счет.

Внесение изменений или модификаций, не утвержденных сторонами, ответственными за соблюдение нормативных требований, приводит к аннулированию разрешения пользователя на использование оборудования.

Канада

Данное цифровое устройство класса В соответствует канадскому стандарту оборудования, вызывающего радиопомехи, ICES-003.

Сертификация по технике безопасности

FCC-B, UL, CCC, CE, C-Tick, KC, CB, PSE, NOM, PCT, PSB, RoHS, ICES-003 (Канада)

Утилизация и переработка

В данном продукте могут содержаться опасные электронные отходы, требующие надлежащей утилизации. Утилизация и переработка должна выполняться в соответствии с местным, государственными или федеральными законами. За дополнительной информацией обращайтесь в Ассоциацию электронной промышленности по адресу: www.eiae.org.

